

Федеральное государственное бюджетное образовательное учреждение  
высшего образования  
"КАЛИНИНГРАДСКИЙ ГОСУДАРСТВЕННЫЙ ТЕХНИЧЕСКИЙ  
УНИВЕРСИТЕТ"

Институт отраслевой экономики и управления

**А. С. АКМАТАЛИЕВА**

## **ВАЛЮТНОЕ РЕГУЛИРОВАНИЕ И ВАЛЮТНЫЙ КОНТРОЛЬ**

Учебно-методическое пособие по изучению дисциплины  
для студентов специальности 38.05.01 Экономическая безопасность

Калининград  
Издательство ФГБОУ ВО «КГТУ»  
2023

Рецензент

кандидат экономических наук, доцент кафедры экономической безопасности  
Института отраслевой экономики и управления ФГБОУ ВО "КГТУ"  
А. Е. Тарутина

Акматалиева, А. С.

Валютное регулирование и валютный контроль: учеб.-метод. пособие по изучению дисциплины для студентов специальности 38.05.01 Экономическая безопасность / А. С. Акматалиева. – Калининград: ФГБОУ ВО «КГТУ», 2023. - 112 с.

В учебно-методическом пособии приведен тематический план по дисциплине и даны методические указания по её самостоятельному изучению, подготовке к практическим занятиям, подготовке и сдаче экзамена, выполнению самостоятельной работы. Пособие подготовлено в соответствии с требованиями утвержденной рабочей программы модуля по выбору 1 "Экономико-правовое обеспечение безопасности экономических агентов" специальности 38.05.01 Экономическая безопасность.

Табл. 5, рис. 31, список лит. – 56 наименований

Учебно-методическое пособие рассмотрено и одобрено к опубликованию в качестве локального электронного методического материала кафедрой экономики и финансов 01.07.2022 г., протокол № 08

Учебно-методическое пособие по изучению дисциплины рекомендовано к изданию в качестве локального электронного методического материала для использования в учебном процессе методической комиссией ИНОТЭКУ 31.08.2022 г., протокол № 08

УДК 339

© Федеральное государственное  
бюджетное образовательное  
учреждение высшего образования  
"Калининградский государственный  
технический университет", 2023 г.  
© Акматалиева А. С., 2023 г.

## ОГЛАВЛЕНИЕ

ВВЕДЕНИЕ .....	4
1 Тематический план по дисциплине и методические указания по её изучению .....	8
Тема 1. Валютные отношения и валютное регулирование .....	8
Тема 2. Валютные системы, их виды и элементы.....	16
Тема 3. Валютный курс и валютная политика .....	25
Тема 4. Валютный рынок, валютные операции, международные расчеты .....	29
Тема 5. Страхование валютных рисков .....	39
Тема 6. Становление и основные направления развития валютного регулирования в России .....	43
Тема 7. Правовые и организационные основы валютного контроля .....	50
Тема 8. Информация и основные документы, используемые в целях валютного контроля ..	59
Тема 9. Валютный контроль по внешнеторговым операциям .....	66
2 Методические указания для подготовки к практическим занятиям.....	75
Тема 1. Валютные отношения и валютное регулирование .....	75
Тема 2. Валютные системы, их виды и элементы.....	77
Тема 3. Валютный курс и валютная политика .....	78
Тема 4. Валютный рынок, валютные операции, международные расчеты .....	79
Тема 5. Страхование валютных рисков .....	80
Тема 6. Становление и основные направления развития валютного регулирования в России .....	82
Тема 7. Правовые и организационные основы валютного контроля .....	83
Тема 8. Информация и основные документы, используемые в целях валютного контроля ..	84
Тема 9. Валютный контроль по внешнеторговым операциям .....	84
3 Методические указания по выполнению контрольной работы.....	86
4 Методические указания по выполнению самостоятельной работы по дисциплине .....	95
5 Методические указания по подготовке и сдаче экзамена.....	104
БИБЛИОГРАФИЧЕСКИЙ СПИСОК .....	106
Приложение А .....	110
Приложение Б .....	111

## ВВЕДЕНИЕ

Целью освоения дисциплины "Валютное регулирование и валютный контроль" является формирование у студентов теоретических и практических навыков в области теории функционирования и регулирования валютных отношений, а также организации валютного регулирования и проведения валютного контроля в России.

Освоение дисциплины предполагает:

- изучение специфики формирования мировой валютной системы и ее современного состояния;
- углубленное изучение валютных отношений, структурных принципов, элементов и проблем современной валютной системы, роли валютного курса в реализации валютной политики и развитии экономики;
- использовать систему знаний о сущности, содержании и формах международных валютно-кредитных и финансовых отношений для решения практических задач, связанных с валютными операциями, международными расчетами, управлением рисками;
- формирование целостного, систематизированного, комплексного знания о валютном регулировании как целенаправленной деятельности государства (или группы государств) в валютной сфере;
- изучение исторических аспектов возникновения и развития валютного регулирования и валютного контроля в мире и в России;
- изучение нормативно-правовых актов в сфере валютного регулирования и валютного контроля;
- изучение методологических и организационных основ валютного регулирования и валютного контроля в России;
- изучение валютного контроля как механизма практической реализации требований валютного регулирования;
- развитие навыков критического осмысления действительности и выработки на основе анализа самостоятельных управленческих решений в сфере валютного регулирования и валютного контроля;
- получение устойчивых навыков осуществления валютного контроля валютных операций в целях обеспечения экономической безопасности.

В результате изучения дисциплины студент должен:

*знать:*

- эволюцию мировой валютной системы, структурные принципы и проблемы развития;
- закономерности функционирования и институциональную структуру мирового, международного и национальных валютных рынков, классификацию и сущность валютных операций;
- способы и формы международных расчетов;
- законодательные и нормативные документы, регулирующие валютный контроль в РФ;

–организационно-технологические аспекты экспортных, импортных и внешнеторговых бартерных операций;

–методологические и организационные основы валютного регулирования и валютного контроля в России;

*уметь:*

– выявлять факторы и определять условия развития валютных отношений;

– анализировать информацию об изменениях курсов и на этой основе прогнозировать тенденции изменения валютных курсов ведущих резервных валют;

– анализировать валютные операции, управлять валютными рисками и валютными операциями;

– анализировать валютно-финансовые и платежные условия внешнеэкономических сделок;

– обосновывать выбор форм международных расчетов для участников внешнеэкономической деятельности;

– анализировать нормативно-правовые акты, регламентирующие валютное регулирование и валютный контроль в России;

– анализировать основные тенденции в сфере валютного регулирования и контроля, определять их влияние на экономическую безопасность предприятия;

*владеть:*

– навыками анализа показателей, характеризующих деятельность участников валютного рынка;

– навыками составления заключений и аналитических записок относительно состояния мирового и национального валютных рынков;

– навыками современных технологий осуществления валютных операций; – навыками составления паспорта внешнеэкономических сделок (экспортных, импортных, бартерных);

– навыками работы с коммерческими документами, используемыми при осуществлении валютного контроля и их анализа;

– навыками осуществления валютного контроля валютных операций в целях обеспечения экономической безопасности.

Виды учебной работы студентов включают лекции, практические занятия и самостоятельную работу. В рамках практических занятий проводятся устные опросы, письменные работы, контроль с помощью технических средств и информационных систем, выполнение которых является обязательным условием допуска к экзамену.

Общая трудоемкость дисциплины составляет 5 зачетных единиц (зет), т. е. 180 академических часов аудиторных (лекционных и практических (семинарских) занятий и самостоятельной учебной работы студента, в т. ч. связанной с промежуточной и итоговой аттестацией по дисциплине.

Распределение трудоемкости освоения дисциплины по темам и видам учебной работы студента приведено ниже.

Форма аттестации по дисциплине: очная и заочная формы обучения, девятый семестр – экзамен.

Таблица 1 – Объем (трудоемкость освоения) в очной форме обучения и структура дисциплины

Номер и наименование темы	Объем учебной работы, ч	
	Лекции	ПЗ
<b>Семестр – 9, трудоемкость – 5 ЗЕТ (180 ч)</b>		
Тема 1. Валютные отношения и валютное регулирование.	2	2
Тема 2. Валютные системы, их виды и элементы.	2	2
Тема 3. Валютный курс и валютная политика.	2	2
Тема 4. Валютный рынок, валютные операции, международные расчеты.	2	2
Тема 5. Страхование валютных рисков.	2	2
Тема 6. Становление и основные направления развития валютного регулирования в России.	4	4
Тема 7. Правовые и организационные основы валютного контроля.	4	4
Тема 8. Информация и основные документы, используемые в целях валютного контроля.	2	2
Тема 9. Валютный контроль по внешнеторговым операциям.	2	2
Всего в семестре	22	22
	44	

Таблица 2 – Объем (трудоемкость освоения) в заочной форме обучения и структура дисциплины

Номер и наименование темы	Объем учебной работы, ч	
	Лекции	ПЗ
<b>Семестр – 9, трудоемкость – 5 ЗЕТ (180 ч)</b>		
Тема 1. Валютные отношения и валютное регулирование.	0,5	1
Тема 2. Валютные системы, их виды и элементы.	-	1
Тема 3. Валютный курс и валютная политика.	0,5	1
Тема 4. Валютный рынок, валютные операции, международные расчеты.	0,5	1
Тема 5. Страхование валютных рисков.	0,5	1
Тема 6. Становление и основные направления развития валютного регулирования в России.	0,5	1
Тема 7. Правовые и организационные основы валютного контроля.	0,5	2
Тема 8. Информация и основные документы, используемые в целях валютного контроля.	0,5	1
Тема 9. Валютный контроль по внешнеторговым операциям.	0,5	1
Всего в семестре	4	8
	12	

Настоящее учебно-методическое пособие представляет собой комплекс систематизированных материалов по самостоятельному изучению дисциплины "Валютное регулирование и валютный контроль".

Учебно-методическое пособие составлено в соответствии с утвержденной рабочей программой модуля по выбору 1 "Экономико-правовое обеспечение безопасности экономических агентов" вариативной части образовательной программы специалитета по специальности 38.05.01 Экономическая безопасность, специализация "Экономико-правовое обеспечение экономической безопасности".

**Структура** учебно-методического пособия по изучению дисциплины включает пять разделов.

В первом разделе приводится тематический план, соответствующий содержанию изучаемой дисциплины, даются методические указания по её самостоятельному изучению.

Во втором разделе учебно-методического пособия представлены методические указания по самостоятельной подготовке к практическим занятиям согласно тематическому плану.

В третьем разделе учебно-методического пособия представлены методические указания по выполнению контрольной работы для студентов заочной формы обучения, перечень теоретических вопросов с заданиями на их выполнение и практические задания.

В четвертом разделе представлены методические указания по выполнению самостоятельной работы по дисциплине.

В пятом разделе даны методические указания по подготовке и сдаче экзамена.

В конце учебного пособия указаны рекомендуемые источники по изучению дисциплины.

## **1 Тематический план по дисциплине и методические указания по её изучению**

Структура дисциплины представлена девятью тематическими блоками (темами).

### **Тема 1. Валютные отношения и валютное регулирование**

**Форма проведения занятия** – лекция.

**Вопросы для обсуждения:**

**Вопрос 1.** Понятие валютных отношений, их связь с воспроизводственными процессами.

**Вопрос 2.** Понятие, цели, задачи и функции валютного регулирования.

**Вопрос 3.** Платежный баланс страны и валютные отношения.

### **Методические указания по изучению темы 1**

Цель темы - получить представление о валютных отношениях, валютном регулировании и открытости экономики. Изучить международный валютный рынок и состояние национальных экономик. Открытость и уязвимость национальной экономики. Показатели открытой экономики. Основные черты валютных отношений в мировой экономике. Формы и методы государственного регулирования валютных отношений, применяемые в различных странах мира. Валютная политика. Теоретические основы валютного регулирования. Понятие и сущность валютного регулирования. Цели, задачи и функции валютного регулирования. Методы прямого и косвенного валютного регулирования. Связь валютного регулирования с внешнеэкономической деятельностью. Платежный баланс страны и валютные отношения. Сущность и структура платежного баланса. Воздействие платежного баланса на уровень валютного регулирования страны.

**Вопрос 1.** В рамках этой темы необходимо, в первую очередь, изучить основное содержание международных финансов, указать на их роль в мировой финансовой системе, при этом обратить внимание на то, что международные финансы являются частью мировой экономики и потому обслуживают движение финансовых ресурсов мира. Важно отличать их от государственных финансов, а также финансов фирм и финансов домохозяйств. Следует рассмотреть структуру международных финансов с точки зрения источников финансовых ресурсов мира, а также с точки зрения субъектов (собственников) этих ресурсов.

В рамках этой темы также необходимо понять, что национальные деньги в международных экономических отношениях, выполняя функцию мировых денег, становятся "валютой". Но, чтобы получить статус валюты, национальные деньги, должны иметь международное признание, т. е. быть востребованными и обмениваемыми на другие валюты. В этом заключается сущность "валюты". Следует обратить внимание на функции валюты, которые раскрывают эту



сущность, и на определенное различие в содержании функций денег и валюты. Рассматривая категорию "валюта", следует применить к ней классификационные признаки, обратить внимание на новые типы валют (виртуальные), на понятие конвертируемости валют, степень которой зависит от степени регулирования со стороны государства. Нужно также обратить внимание, что особой категорией валюты является резервная (ключевая) валюта, изучить объективные предпосылки приобретения национальной валютой статуса резервной. Также следует изучить понятие коллективной и международной расчетной валюты, связав их с изученными валютными системами.

В процессе изучения темы следует уяснить, что по мере глобализации хозяйственных связей стран растут международные потоки товаров, услуг, капиталов и кредитов. В мировой экономике происходит постоянный "перелив" денежного капитала, который формируется в процессе национального общественного воспроизводства. Необходимым элементом мировой экономики являются *международные валютные отношения*, которые представляют собой отношения, с помощью которых осуществляются все расчетные, кредитные и денежные сделки между различными странами. **Валютные отношения** являются общественными отношениями, связанными с функционированием валюты при осуществлении внешней торговли, оказании экономического и технического содействия, предоставлении и получении за границей различного рода кредитов и займов, совершении сделок по покупке или продаже валюты и т. д.

**Вопрос 2.** Валютное регулирование в Российской Федерации осуществляется Правительством Российской Федерации, органами и агентами валютного контроля в соответствии с Федеральным законом и иными федеральными законами. Федеральным законом от 10 декабря 2003 г. № 173-ФЗ "О валютном регулировании и валютном контроле" определена основная цель Закона:

Обеспечение реализации единой государственной валютной политики;

Обеспечение устойчивости валюты Российской Федерации и стабильности внутреннего валютного рынка Российской Федерации как факторов прогрессивного развития национальной экономики и международного экономического сотрудничества.

Законом установлены правовые основы и принципы валютного регулирования и валютного контроля в Российской Федерации, полномочия органов валютного регулирования, определены права и обязанности резидентов и нерезидентов в отношении владения, пользования и распоряжения валютными ценностями, права и обязанности нерезидентов в отношении владения, пользования и распоряжения валютой Российской Федерации и внутренними ценными бумагами, права и обязанности органов валютного контроля и агентов валютного контроля. Основными принципами валютного регулирования и валютного контроля в Российской Федерации согласно статье 3 Закона являются: приоритет экономических мер в реализации

государственной политики в области валютного регулирования; исключение неоправданного вмешательства государства и его органов в валютные операции резидентов и нерезидентов;

Единство внешней и внутренней валютной политики Российской Федерации;

Единство системы валютного регулирования и валютного контроля; обеспечение государством защиты прав и экономических интересов резидентов и нерезидентов при осуществлении валютных операций.

**Вопрос 3.** При изучении этой темы необходимо изучить платежный баланс как один из главных инструментов макроэкономического анализа и прогнозирования, рассмотреть его структуру, методы государственного регулирования. При изучении методов обратить внимание на межгосударственные средства регулирования платежных балансов, в том числе для развивающихся стран. Важно изучить методологию Международного валютного фонда в построении платежного баланса. Обратить внимание, что методология МВФ в части построения платежного баланса позволяет проиллюстрировать эволюцию методов определения его сальдо, что дает возможность проследить за историческим развитием международных экономических операций. Для понимания эволюции методов регулирования платежного баланса следует изучить суть концепций определения его сальдо.

Обратить внимание на то, что состояние платежного и, в частности, торгового баланса страны оказывает большое влияние на валютный курс и валютную политику. В качестве практического освоения вопроса ознакомиться с динамикой показателей платежного баланса России.

В процессе изучения темы следует уяснить, что все мирохозяйственные связи страны отражаются в различных балансах международных расчетов. Подробно виды балансов международных расчетов рассматриваются в работе [20, глава 9, 9.1].

Платежный баланс отражает количественное и качественное выражение объема, структуры и характера внешнеэкономических операций государства. На него воздействуют различные тенденции, происходящие в мире: изменения в международном разделении труда, интернационализация производства и капитала, сохранение и обособление национальных экономик с целью их дальнейшего укрепления и т. п. Отражая состояние международных экономических отношений данной страны с остальным миром, платежный баланс выступает важнейшим ориентиром при разработке обоснованной макроэкономической политики: бюджетно-налоговой, денежно-кредитной, внешнеторговой, валютной и т. п.

Таким образом, платежный баланс является важным показателем и инструментом, который позволяет предвидеть степень возможного участия страны в мировой торговле, международных экономических связях, а также установить ее платежеспособность, т. е. является инструментом макроэкономического анализа и прогнозирования.

**Платежный баланс** - это статистический отчет о торговых и финансовых сделках между резидентами и нерезидентами за определенный период (обычно за год).

Для составления платежного баланса принципиальное значение имеет определение таких понятий, как резидент, сделка, учет цен, фиксация срока сделки и соблюдение принципа двойной записи (рисунок 1).



Рисунок 1 - Принципы построения платежного баланса

Рассмотрим структуру платежного баланса (рисунок 2).



Рисунок 2 - Крупные разделы платежного баланса

Одним из принципов составления платежного баланса является бухгалтерский принцип двойной записи, на основе которого все операции отражаются по дебету одного и кредиту другого (таблица 3). Разница между кредитом и дебетом называется *сальдо счета*.

Таблица 3 - Статьи платежного баланса

Статья	Дебет (-)	Кредит (+)
<i>1</i>	<i>2</i>	<i>3</i>
<b>Счет текущих операций</b>		
<i>1. Движение товаров</i>		
1.1 Экспорт товаров		+
1.2 Импорт товаров	-	
Торговый баланс (1.1 + 1.2)		
<i>2. Услуги, невидимые операции</i>		
2.1 Экспорт услуг		+
2.2 Импорт услуг	-	
Баланс услуг (2.1 + 2.2)		

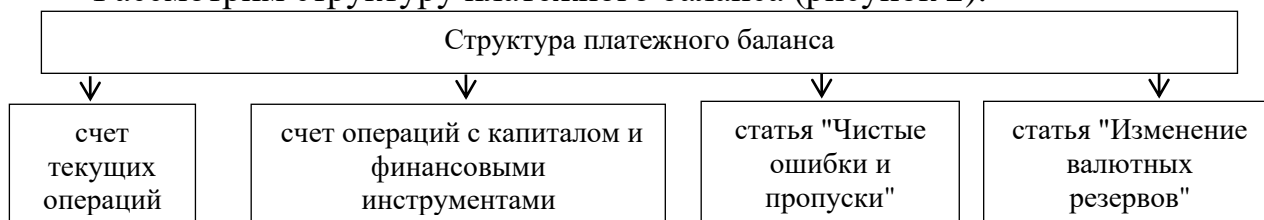
1	2	3
<b>Односторонние трансферты</b>		
<i>3. Доходы от инвестиций: проценты, прибыли, дивиденды (3.1 + 3.2)</i>		
3.1 Поступление процентов, прибыли, дивидендов		+
3.2 Платежи процентов, прибыли, дивидендов	-	
<i>4. Доходы по оплате труда (4.1 + 4.2)</i>		
4.1 Поступление доходов по оплате труда		+
4.2 Платежи по оплате труда	-	
<i>5. Текущие трансферты (5.1 + 5.2)</i>		
5.1 Полученные		+
5.2 Выплаченные	-	
Баланс текущих операций (1 + 2 + 3 + 4 + 5)		
<b>Счет движения капиталов</b>		
<i>6. Прямые, портфельные и прочие инвестиции (6.1 + 6.2)</i>		
6.1 В страну	-	
6.2 За рубеж		+
<i>7. Кредиты и займы (7.1 + 7.2)</i>		
7.1 Займы		+
7.2 Кредиты	-	
<i>8. Обязательства, депозиты и текущие счета (8.1 + 8.2)</i>		
8.1 Уменьшение обязательств, депозитов и счетов		+
8.2 Рост обязательств, депозитов и счетов	-	
Баланс движения капиталов (6 + 7 + 8)		
<b>Государственные (официальные) резервы и обязательства (9 + 10)</b>		
<i>9. Изменения государственных золотовалютных резервов (9.1 + 9.2)</i>		
9.1 Уменьшение		+
9.2 Увеличение	-	
<i>10. Операции с МВФ (10.1 + 10.2)</i>		
10.1 Заимствования	-	
10.2 Платежи		+
<b>11. Статистические расхождения. Чистые ошибки и пропуски</b>		
<b>Общее сальдо</b>	<b>0</b>	<b>0</b>

Наиболее важным элементом платежного баланса является *счет текущих операций*, статьи которого представлены на рисунке 3.



Рисунок 3 - Статьи счета текущих операций

**Счет операций с капиталом и финансовыми инструментами (счет движения капитала)** отражает международное движение капитала, составляющие элементы которого показаны на рисунке 4, и представляет собой группу статей баланса, с помощью которых финансируются экспорт и импорт товаров и услуг.

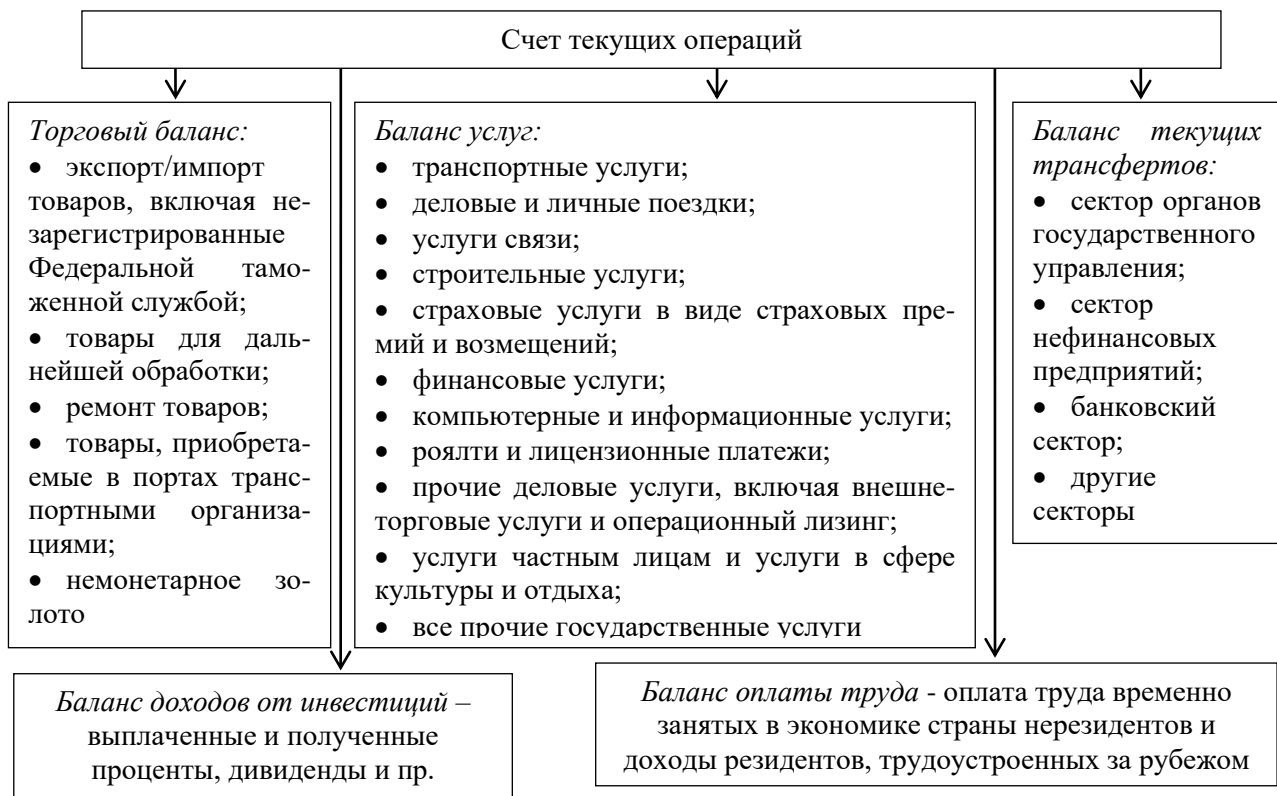

Рисунок 4 - Статьи счета операций с капиталом и финансовыми инструментами

Подробно представленные счета структуры платежного баланса рассматриваются в работе [20, глава 9, 9.3].

Для того, чтобы на основе платежного баланса и международной инвестиционной позиции страны можно было делать правильные выводы о состоянии внешнеэкономических связей государства, необходим анализ

механизмов влияния тех или иных экономических явлений и факторов на счета баланса, так как сами по себе они не могут дать нам позитивных или негативных оценок тех или иных событий на финансовом рынке.

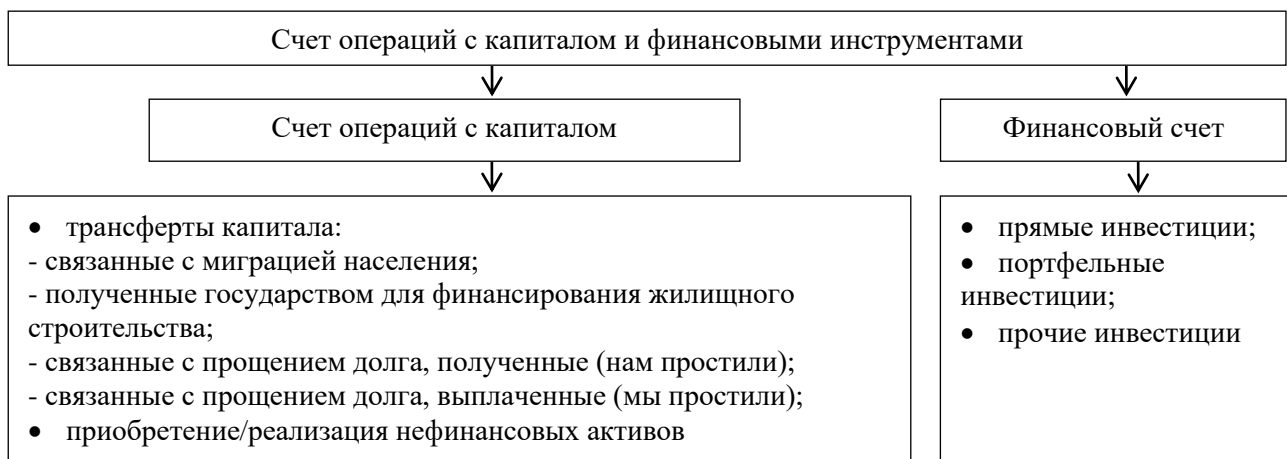
Платежный баланс и международная инвестиционная позиция любой страны складываются под влиянием развития национальной экономики и мирового финансового рынка, поэтому все факторы, оказывающие влияние на макроэкономическую отчетность государства, можно поделить на внутренние и внешние (рисунок 5).



Рисунок 5 - Факторы, влияющие на платежный баланс

Сальдо основных статей называют **сальдо платежного баланса**, а в зависимости от того, положительная эта величина или отрицательная, - профицитом или дефицитом платежного баланса. Оно покрывается при помощи балансирующих статей (таблица 4).

Таблица 4 - Экономический смысл платежного баланса

№ п/п	Формула	Характеристика
1	2	3
1	$Y=C+I+G+Ex-Im$	Уравнение макроэкономического равновесия – отражает равенство доходов и расходов, где $Y$ – валовой внутренний продукт (ВВП), $C$ – суммарное потребление, $I$ – инвестиции, $G$ – государственные закупки, $Ex$ – экспорт, $Im$ – импорт
2	$S=Y-C-G$	Суммарные национальные сбережения ( $S$ ) (частного и государственного сектора) - созданный продукт делится на потребление и сбережение, а сбережение служит источником инвестиций
3	$(Ex-Im) + (I - S) = 0$	Уравнение платежного баланса, где $(Ex - Im)$ – сальдо счета текущих операций, $(I - S)$ – сальдо счета движения капитала
4	$(Ex-Im) < 0$	Отрицательное сальдо счета текущих операций – импорт превышает экспорт товаров и услуг, т. е. страна становится чистым должником, и ее иностранные инвестиции за рубежом сокращаются
5	$(Ex-Im) > 0$	Положительное сальдо счета текущих операций – экспорт товаров и услуг превышает импорт, т. е. страна является чистым инвестором по отношению к загранице, она инвестирует определенную часть национальных сбережений за рубежом

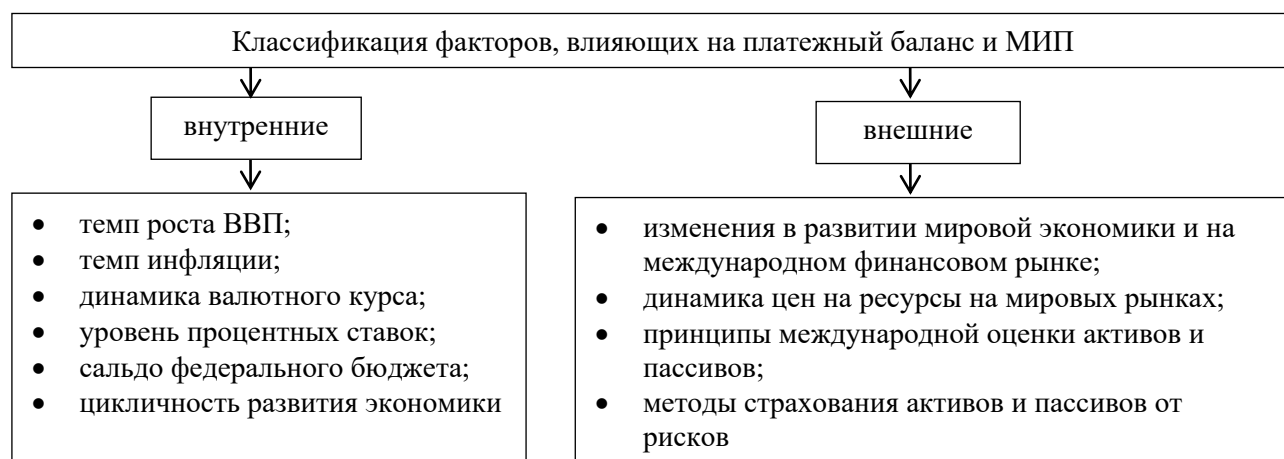
1	2	3
6	$(I - S) > 0$	<i>Положительное сальдо счета движения капитала</i> – инвестиции превышают национальные сбережения, т. е. средства берутся извне, и поток капитала направлен в страну
7	$(I - S) < 0$	<i>Отрицательное сальдо счета движения капитала</i> – инвестиции внутри страны меньше национальных сбережений, т. е. часть капитала вывозится, страна становится кредитором
8	$(Ex - Im) + (I - S) < 0$	<i>Дефицит платежного баланса</i> – платежи превышают поступления, т. е. страна должна за границе. В этом случае ЦБ из своих золотовалютных резервов продает иностранную валюту на внутреннем рынке, т. е. осуществляет валютную интервенцию. Предложение иностранной валюты на денежном рынке увеличивается, это отражается по кредиту (+), хотя официальные резервы ЦБ при этом сокращаются
9	$(Ex - Im) + (I - S) > 0$	<i>Профицит платежного баланса</i> – поступления превышают платежи, т.е. страна может кредитовать за границу. В этом случае ЦБ стремится уменьшить предложение иностранной валюты на внутреннем рынке, скупая ее, т. е. осуществляет валютную интервенцию. В результате данных действий уменьшается объем предложения иностранной валюты на внутреннем рынке, это отражается по дебету (-), официальные резервы ЦБ при этом увеличиваются
10	$(Ex - Im) + (I - S) + \Delta R = 0$	<i>Сальдо счета официальных резервов</i> , где $\Delta R$ – официальные золотовалютные резервы страны. Изменения объема золотовалютных резервов в результате действий ЦБ позволяют свести сумму всех статей по кредиту и дебету к нулю
11	<i>Чистые ошибки и пропуски</i>	Сумма счета текущих операций, счета движения капитала и статьи "Изменение валютных резервов", но с противоположным знаком

Рассмотрим *государственное регулирование платежного баланса* (рисунок б).





Рисунок 6 - Государственное регулирование платежного баланса

Подробно представленные методы государственного регулирования платежного баланса рассматриваются в работе [20, глава 9, 9.5].

### Методические материалы по теме 1

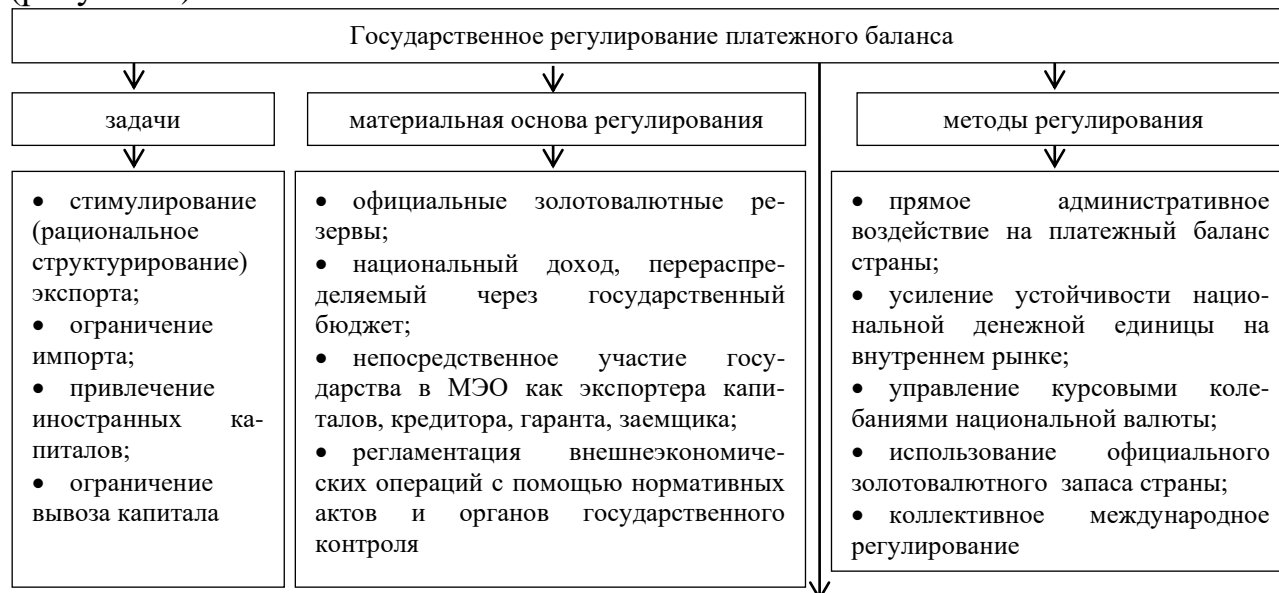
В ходе работы по теме студенту следует использовать лекционный материал; материалы, рассмотренные на практическом занятии; рекомендованную литературу; все материалы в соответствующем разделе дисциплины в ЭИОС КГТУ.

*Ссылки на рекомендуемые источники по теме 1:* [19, 20, 31, 32, 33, 36, 38, 40].

### Тема 2. Валютные системы, их виды и элементы

**Форма проведения занятия** – лекция.

**Вопросы для обсуждения:**

**Вопрос 1.** Валютные системы, их классификация

**Вопрос 2.** Важнейшие элементы валютных систем.

**Вопрос 3.** Формирование и развитие мировой валютной системы.

### Методические указания по изучению темы 2

Цель темы - получить представление о валютной системе, ее элементах и определить связь и различия основных элементов и функций национальной и мировой валютной систем в современных условиях, об эволюции мировой валютной системы, структурных принципах и проблемах ее функционирования на современном этапе.



В результате изучения темы будут получены знания, позволяющие рассматривать особенности структурных принципов развития мировой валютной системы и их кризисы, этапы развития экономической и валютной интеграции в Европейском Союзе.

Очень важно ознакомиться с этапами эволюции мировой валютно-финансовой системы, начав с изучения золотого стандарта и его разновидностей: золотомонетный стандарт (Парижская валютная система); золотослитковый, золотодевизный стандарт (Генуэзская валютная система); долларовый стандарт (Бреттон-Вудские соглашения, Ямайские соглашения); стандарт СДР (специальные права заимствования), нефтедолларовый стандарт (современный этап в развитии валютных систем). Изучить принципы (правила) Европейской валютной системы, коллективную денежную единицу ЭКЮ и евро. Изучить условия вступления (критерии) для стран-членов в Европейский экономический (ЕС) и валютный союз (зону евро), т. е. в целом в ЕЭВС, согласно Маастрихтскому договору. Обратит внимание на количество членов в ЕС и в зоне евро.

**Вопрос 1. Национальная валютная система** представляет собой форму организации валютных отношений в стране, которая определяется национальным законодательством с учетом норм международного права. Элементы и функции национальной валютной системы представлены на рисунке 7.



Рисунок 7 - Элементы и функции национальной валютной системы

**Мировая валютная система** представляет собой глобальную форму организации валютных отношений в рамках мировой экономики, закрепленную многосторонними межгосударственными соглашениями и регулирующую

международными валютно-кредитными организациями (рисунок 8). Подробно представленные элементы национальной и мировой валютных систем рассматриваются в работе [20, глава 1, 1.3].

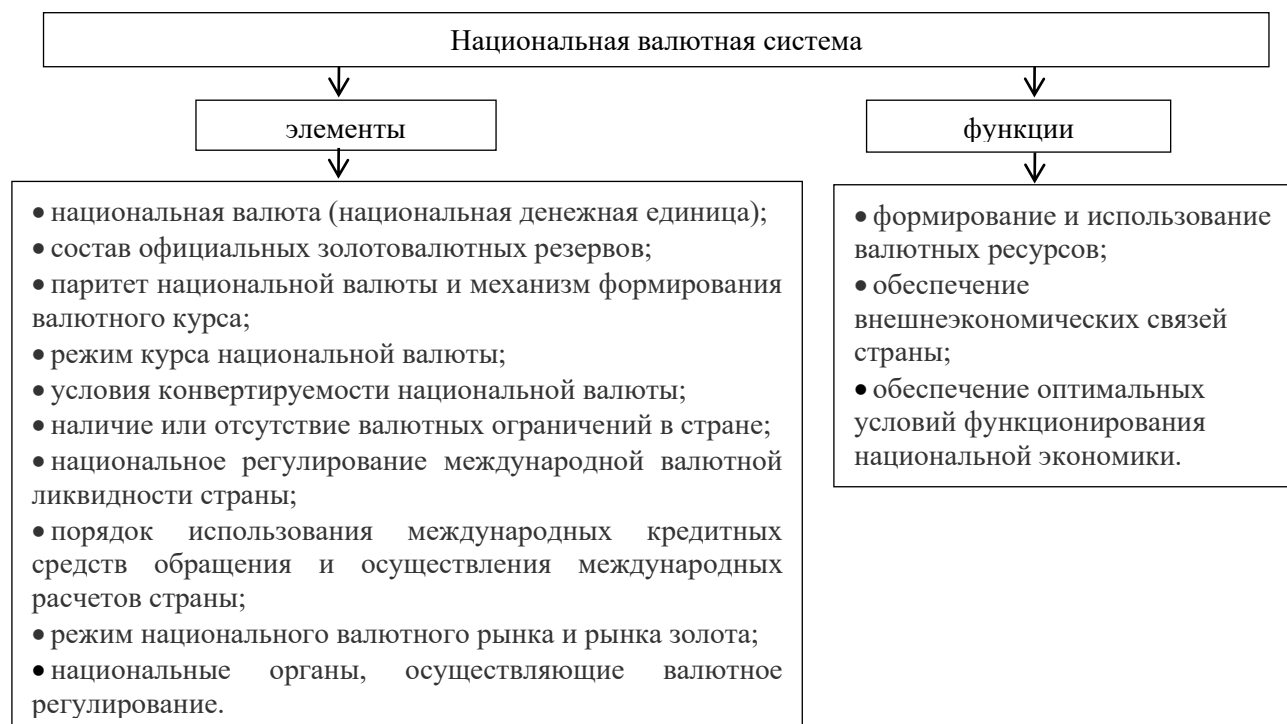

Рисунок 8 - Элементы и функции мировой валютной системы

**Вопрос 2.** Рассмотрев важнейшие элементы валютных систем, можно провести сравнительную характеристику особенностей функционирования структурных элементов на уровне национальной, региональной и мировой валютных систем (таблица 5).

Таблица 5 - Сравнительная характеристика особенностей функционирования элементов валютных систем

Элемент (критерий сравнения)	Валютные системы		
	Национальная (российская)	Региональная (европейская)	Мировая
<i>1</i>	<i>2</i>	<i>3</i>	<i>4</i>
Объект	Национальная валюта (российский рубль)	Единая региональная валюта (евро)	Резервные валюты (доллар США, евро, фунт стерлингов, иена), международные расчётные валютные единицы (СДР)

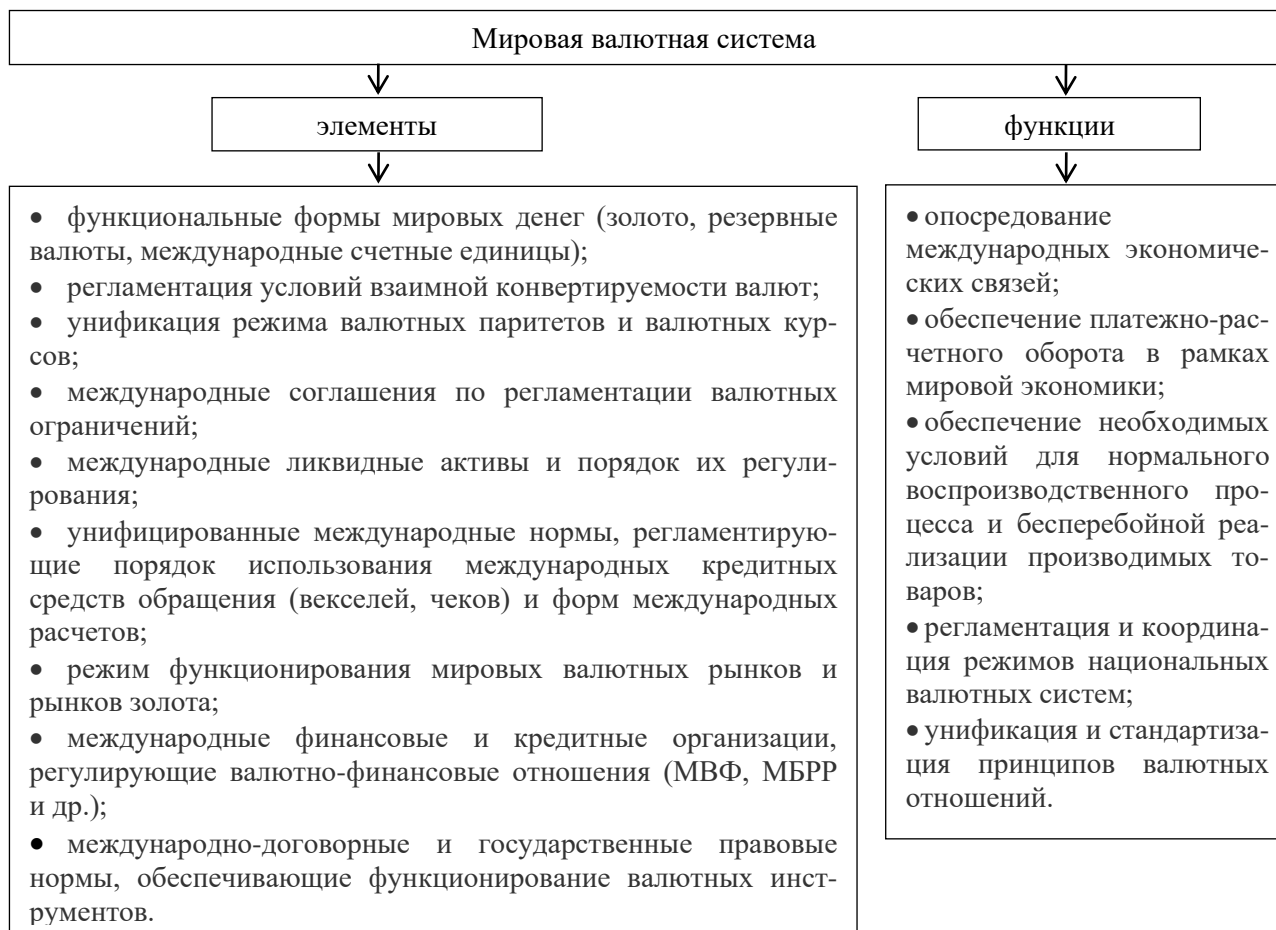
1	2	3	4
Органы, регулирующие валютные отношения	Центральный банк РФ, Министерство финансов, Федеральное казначейство, Федеральная таможенная служба (ФТС) РФ, Федеральная налоговая служба (ФНС) РФ*	Европейский центральный банк (ЕЦБ), Национальные центральные банки, входящие в систему ЕЦБ, Правительства входящих в союз стран	МВФ, международные валютные соглашения
Режим валютного курса	Управляемое плавание	Плавающий	Плавающий практически во всех странах. Допустим фиксированный, запрещена "привязка" к золоту.
Регулирование международных расчетов	Регламентация (нормативные документы Центрального банка РФ)	Региональные правила, обычаи и традиции	Международная унификация на базе унифицированных правил Международной торговой палаты
Регулирование международной ликвидности	Национальное	Региональное. Требуется значительно меньше золотовалютных резервов	Межгосударственное. Определение компонентов международной ликвидности.

\* Федеральная служба финансово-бюджетного надзора (Росфиннадзор) - упраздненный в 2016 году (Указом Президента РФ от 02.02.2016 г.) федеральный орган исполнительной власти. Осуществлял функции по контролю и надзору в финансово-бюджетной сфере, функции органа валютного контроля, а также функции по внешнему контролю качества работы аудиторских организаций и находился в ведении Министерства финансов Российской Федерации. Полномочия были переданы Федеральному казначейству, ФТС и ФНС.

**Вопрос 3.** Отличительными особенностями кризиса валютной системы являются резкие и непредсказуемые колебания валютных курсов и покупательной способности различных валют, перераспределении валютных резервов, ухудшении международной валютной ликвидности, нарастании валютных противоречий и введении валютных ограничений. Характерными чертами кризиса являются также нарушения в ходе мировой торговли основными экспортно-импортными продуктами, связанное с этим падение производства, рост безработицы.

Таким образом, кризис мировой валютной системы ведет к ломке старой системы и ее замене новой, которая обеспечивает относительную валютную стабилизацию. Принципы мировой валютной системы соответствуют в определенных пределах условиям и потребностям экономики и она функционирует относительно эффективно в интересах ведущих держав<sup>1</sup>.

Кризисы мировой валютной системы носят явно выраженный циклический характер. Но они не всегда связаны с циклами общественного воспроизводства. Поэтому различают *циклические валютные кризисы* как

<sup>1</sup> Так было первое время после создания Парижской, Генуэзской и Бреттон-Вудской валютных систем.

проявление экономического кризиса, которые обусловлены общим падением производства в рамках циклического кризиса перепроизводства<sup>2</sup>, и *специфические кризисы*, которые вызваны другими факторами: кризисом платежного баланса, бегством капитала из страны, чрезвычайными событиями и т. д. Специфические кризисы редко имеют мировой характер и не приводят к смене мировых валютных систем, но они ее подготавливают. При золотом стандарте валютные кризисы возникали обычно в периоды войн и циклических экономических кризисов, но не доходили до острых форм. Выравнивание платежного баланса в тот период осуществлялось через рыночный механизм золотого стандарта, а колебания валютных курсов были ограничены золотыми точками. В связи с изменениями в циклическом развитии экономики с XX в. стирается четкая грань между циклическим и специфическим валютными кризисами.

Этапы становления и развития мировой валютной системы представлены на рисунке 9, которые будут подробно изложены далее.



Рисунок 9 - Этапы развития мировой валютной системы

Рассмотрим этапы становления и развития мировой валютной системы.

### Парижская валютная система

Первая мировая валютная система сформировалась в XIX в. после промышленной революции на базе золотого монометаллизма в форме *золотомонетного стандарта*. Юридически она была оформлена межгосударственным соглашением на Парижской конференции в 1867 г., которое признало золото единственной формой мировых денег. Основные принципы функционирования данной системы представлены на рисунке 10.

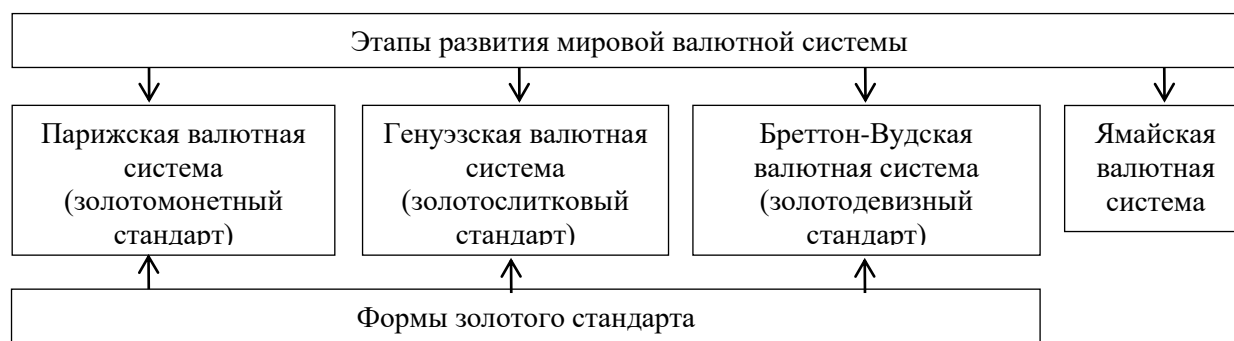
<sup>2</sup> Падение производства сопровождается ухудшением показателей торгового и платежного баланса, в результате чего возникают противоречия и в сфере валютных отношений. Большинство мировых кризисов имели циклический характер.



Рисунок 10 - Парижская валютная система

### Генуэзская валютная система

В рамках Генуэзской валютной системы устанавливался золотослитковый и золотодевизный стандарт. Основные принципы функционирования данной системы представлены на рисунке 11.

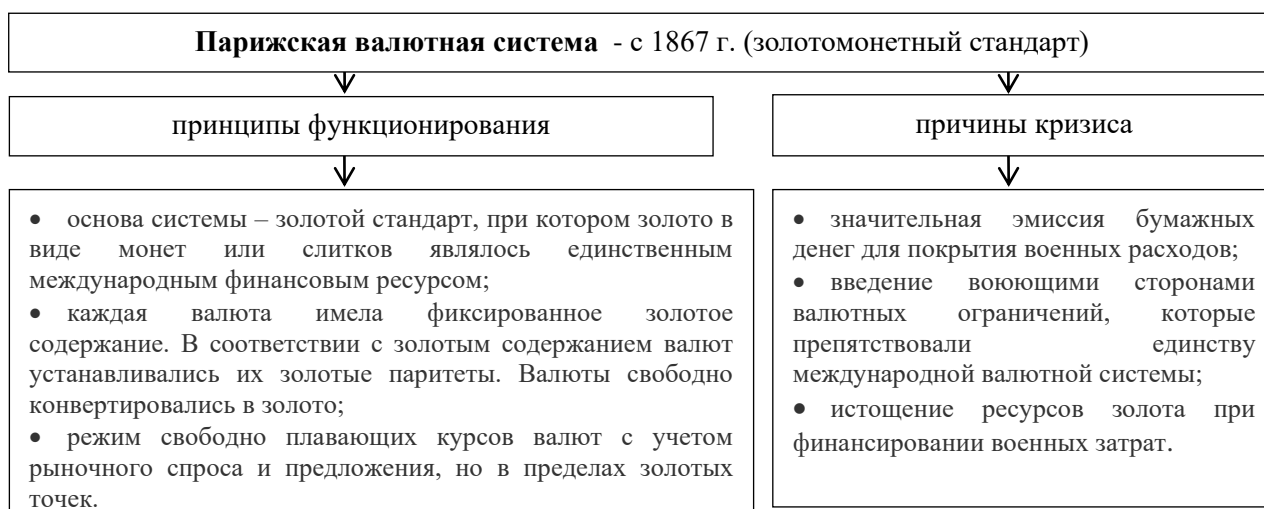

Рисунок 11 - Генуэзская валютная система

### Бреттон-Вудская валютная система

Бреттон-Вудские соглашения предусматривали создание МВФ для контроля за стабильным функционированием валютной системы, МБРР для финансирования инвестиций по восстановлению экономики европейских стран и в бывших колониях, а также Международной торговой организации по надзору за ограничениями в торговле. Принятый на конференции Устав МВФ определил принципы функционирования данной системы, которые представлены на рисунке 12.

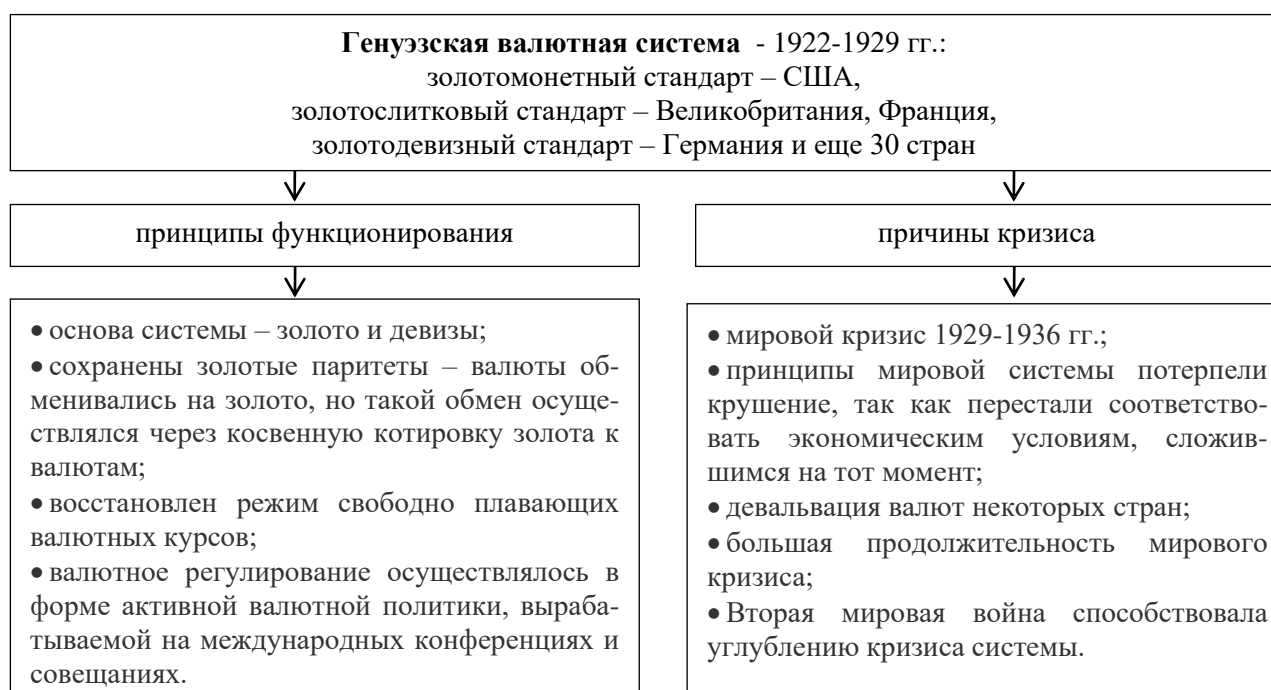

Рисунок 12 - Характеристика Бреттон-Вудской валютной системы

## Ямайская валютная система

В январе 1976 г. в Кингстоне (Ямайка) было принято Соглашение стран-членов МВФ, которым были внесены изменения в Устав МВФ. Это Соглашение было ратифицировано требуемым большинством стран только к 1978 г. Ямайские соглашения определили принципы функционирования валютной системы, ставшие основой четвертой мировой валютной системы (рисунок 13).

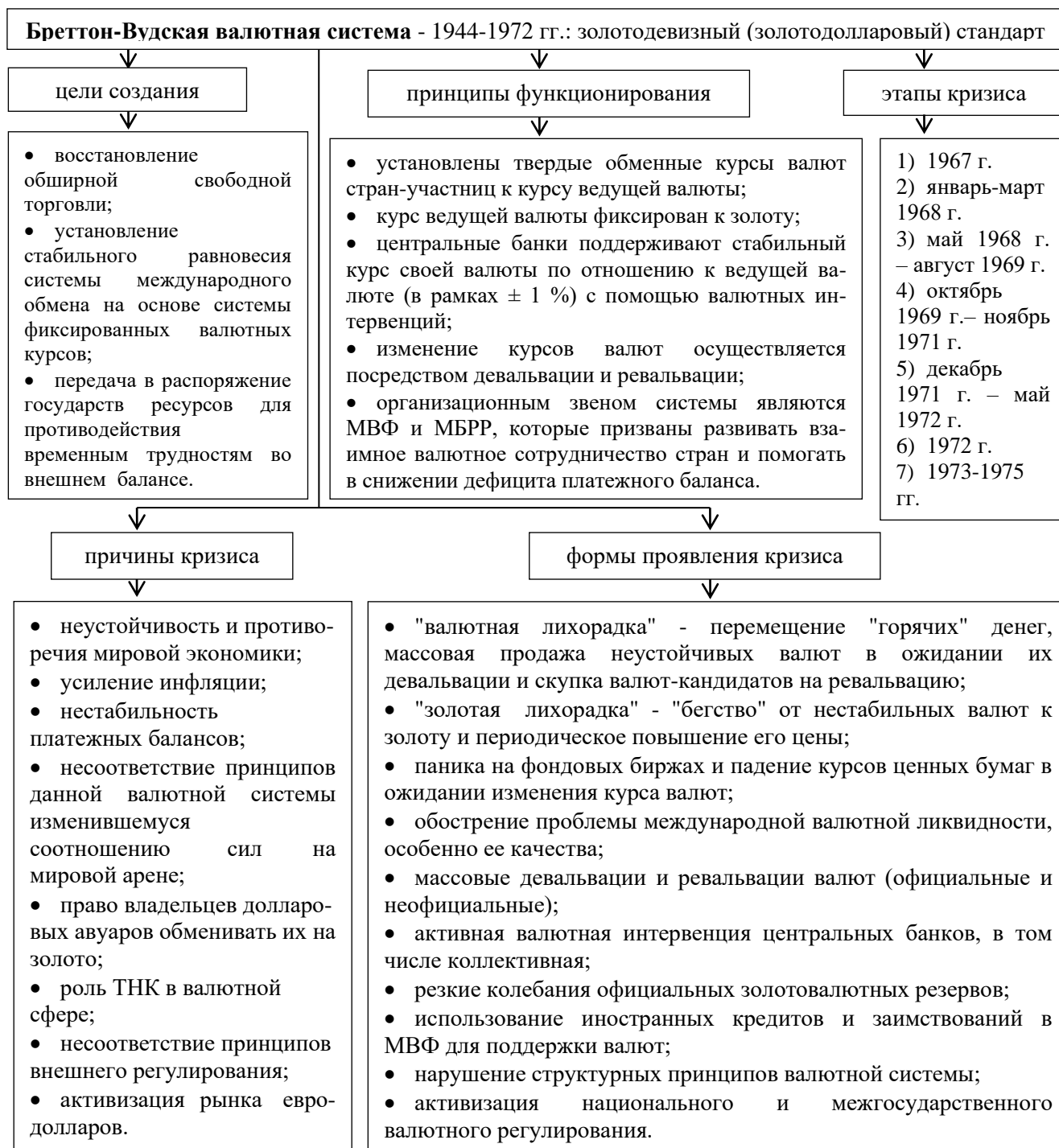

Рисунок 13 - Характеристика Ямайской валютной системы

## Европейская валютная система и Экономический и валютный союз

В 1979 г. в рамках Ямайской валютной системы была создана Европейская валютная система (ЕВС), которая является важнейшей составной частью мировой валютной системы (рисунок 14).



Рисунок 14 - Характеристика Европейской валютной системы

Маастрихтский договор предусматривал три этапа создания ЭВС (рисунок 15).

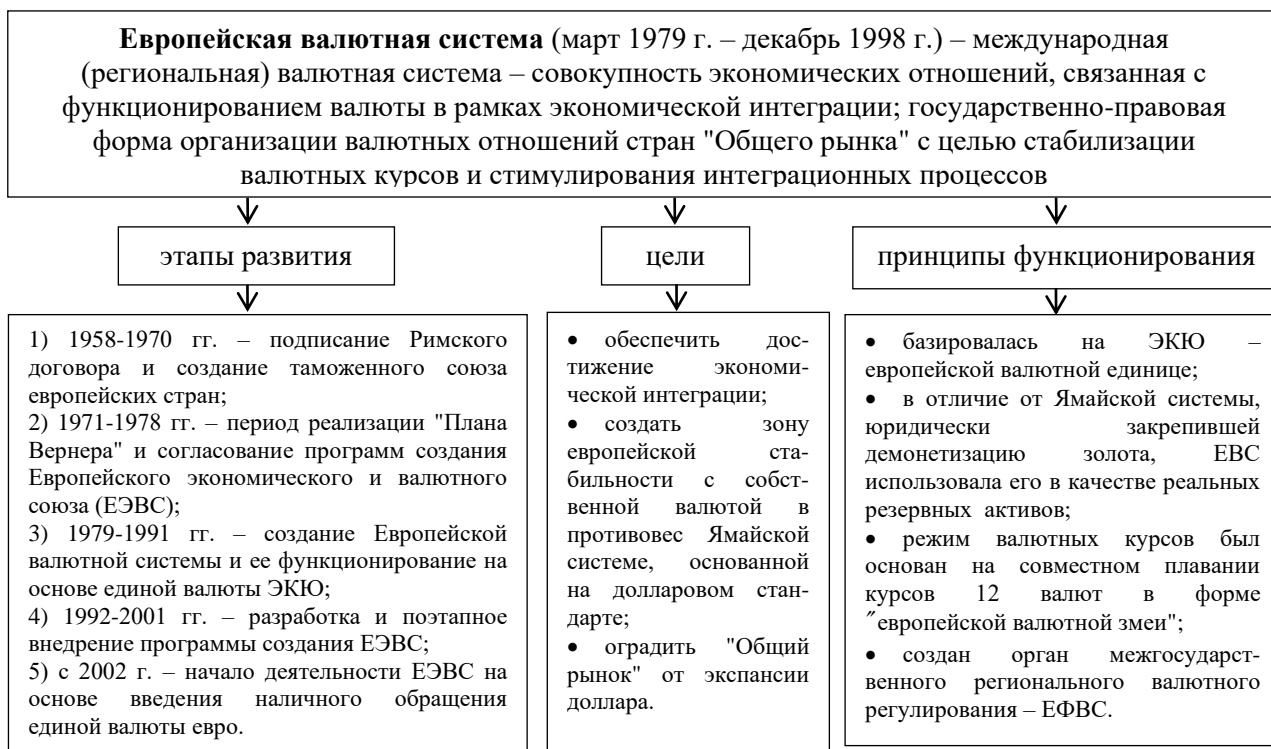

Рисунок 15 - Европейский Экономический и Валютный союз

Подробно представленные этапы развития мировой валютной системы рассматриваются в работе [20, глава 2, 2.1-2.6].

### Методические материалы по теме 2

В ходе работы по теме студенту следует использовать лекционный материал; материалы, рассмотренные на практическом занятии;

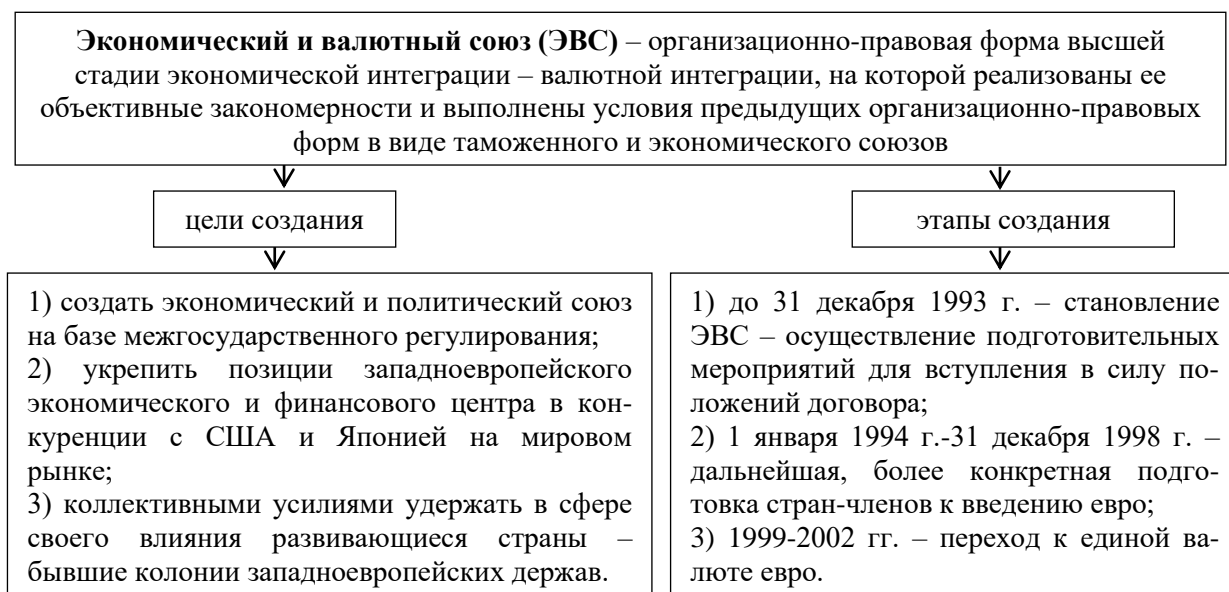

рекомендованную литературу; все материалы в соответствующем разделе дисциплины в ЭИОС КГТУ.

*Ссылки на рекомендуемые источники по теме 2:* [19, 20, 31, 32, 33, 36, 38, 40].

### **Тема 3. Валютный курс и валютная политика**

**Форма проведения занятия** – лекция.

**Вопросы для обсуждения:**

**Вопрос 1.** Сущность и экономическое содержание валютного курса.

**Вопрос 2.** Классификация валютных курсов.

**Вопрос 3.** Факторы, влияющие на валютный курс.

**Вопрос 4.** Место валютной политики в системе государственного регулирования экономики.

### **Методические указания по изучению темы 3**

Цель темы - получить представление о сущности валютного курса и валютной политики и определить факторы, влияющие на валютный курс, а также необходимость государственного валютного регулирования.

В результате изучения темы будут получены знания, позволяющие рассматривать валютный курс как экономическую категорию и выявить роль валютной политики в системе государственного регулирования экономики и ВЭД.

**Вопрос 1.** В рамках этой темы при рассмотрении понятия "валютный курс" необходимо обратить внимание на внешнюю и сущностную сторону этого понятия, т. е. на то, что валютный курс выражает конкретные производственные отношения между товаропроизводителями и мировым рынком, и поскольку суть валюты заключается в том, что это товар, логично будет видеть сущность валютного курса в том, что это цена товара.

Изучая методы расчетов валютных паритетов (золотого и покупательной способности), следует понять различие в их подходах. При изучении расчетов валютных курсов по паритету покупательной способности денег (ППС) обратить внимание на использование корзины потребительских благ, которую МВФ периодически пересматривает. ППС используется МВФ и государственным валютным регулятором для аналитических целей. Валютный курс, определенный на основе корзины потребительских благ, называется натуральным. В современных условиях валютный курс основывается на валютном паритете — соотношении между валютами, установленном в законодательном порядке, и колеблется вокруг него. Официально установленный валютный курс является номинальным, а реальный валютный курс определяется на основе корректировки официального курса на соотношение уровней инфляции в сравниваемых странах. Реальный валютный курс – это относительная цена товаров, произведенных в двух странах.

Метод установления, а также публикация курса иностранной валюты называется *котировкой*. Если валюта обращается на валютном рынке, говорят, что она котируется. Следует различать количественные котировки: *прямую* – когда за единицу принимается иностранная валюта и к ней приравнивается то или иное количество национальных денежных единиц, *обратную* – когда за единицу принимается национальная валюта и к ней приравнивается какое-то количество иностранной валюты.

В практической деятельности иногда есть необходимость знать такие валютные курсы, которых нет в официальных публикациях, тогда определяют *кросс-курсы*. Операции с кросс-курсами появились как расчет валютного обмена между двумя контрагентами при посредстве третьей стороны. Для быстрого расчета кросс-курсов следует остановиться на изучении общих правил их расчета (их три варианта). Одна из особенностей кросс-курсов: курсы между двумя валютами могут котироваться по-разному, в зависимости от того, кто проводит котировку. Ситуации определения кросс-курса валют рассматриваются в работе [20, глава 3, 3.1].

**Вопрос 2.** При определении задач денежно-кредитной и валютной политики государства применяются различные системы установления валютного курса. Виды валютного курса классифицируются по ряду признаков (рисунок 16).



Рисунок 16 - Классификационные признаки и виды валютных курсов

Представленные виды валютного курса рассматриваются в работе [20, глава 3, 3.2].

Официальные валютные регуляторы устанавливают определенный режим валютных курсов в соответствии с принципами международной или региональной валютной системы, членами которой они являются. Поэтому следует изучить основные режимы валютных курсов, в том числе обратить внимание на периодические изменения режима валютных курсов в РФ.

**Вопрос 3.** На валютном рынке валютный курс определяется соотношением спроса и предложения (стихийная основа валютного курса

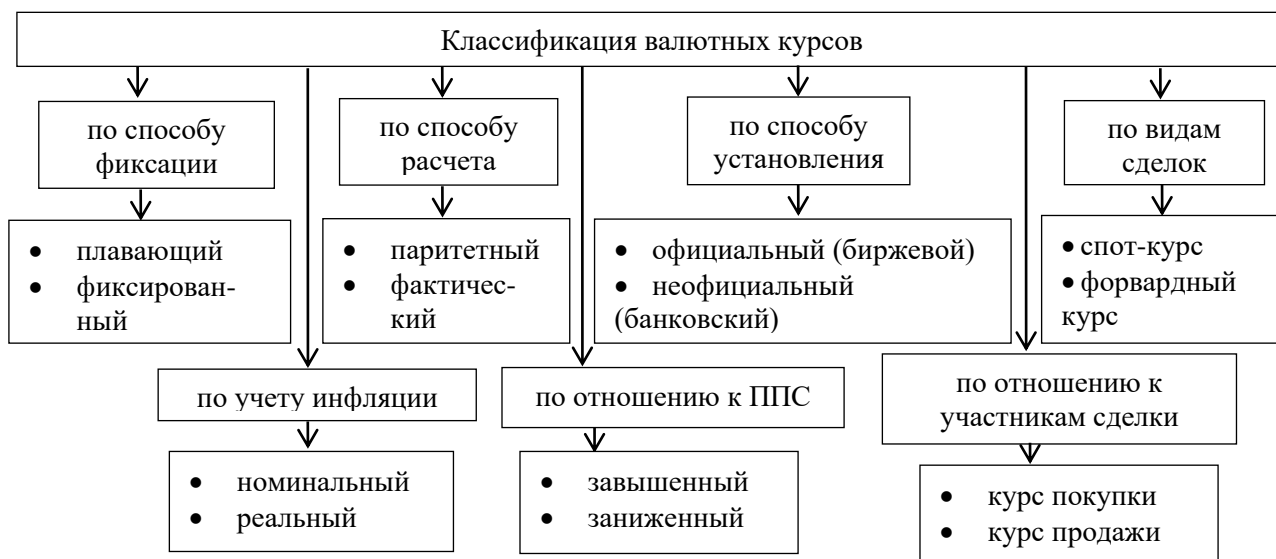
особенно отчетливо проявилась в условиях свободной конкуренции), а также покупательной способностью национальной и иностранной валют и рядом других факторов. При изучении факторов, оказывающих влияние на динамику валютных курсов, предлагается разделить их на краткосрочные (конъюнктурные) и долгосрочные (структурные). При этом при изучении структурных факторов нужно постараться понять цепочку причинно-следственных связей между фактором и валютным курсом (рисунок 17).



Рисунок 17 - Классификация факторов, влияющих на валютный курс

Данные факторы подробно представлены в работе [20, глава 3, 3.3].

**Вопрос 4.** При изучении этой темы также необходимо обратить внимание на рыночное и государственное валютное регулирование и их изменяющееся соотношение. Требуется изучить причины, обуславливающие государственное валютное регулирование, его цели. При изучении межгосударственного регулирования также обратить внимание на его причины и формы. Подробнее остановиться на такой форме межгосударственного регулирования как международные совещания "в верхах". Обратить внимание на отсутствие абсолютно автономной национальной экономической политики, в т. ч. в валютном регулировании в рамках государства.

Необходимо понять, что регулирование валютных отношений на национальном и межгосударственном уровне реализуется через валютную политику, а также что валютное регулирование на национальном уровне осуществляется через реализацию валютной политики и валютного контроля. Изучить цели валютной политики государства, ее разновидности - структурную и текущую валютную политику, а также формы валютной политики - дисконтную и девизную, изучить разновидности девизной политики (т. е. ее инструменты), которую осуществляет девизный банк (центральный, национальный).

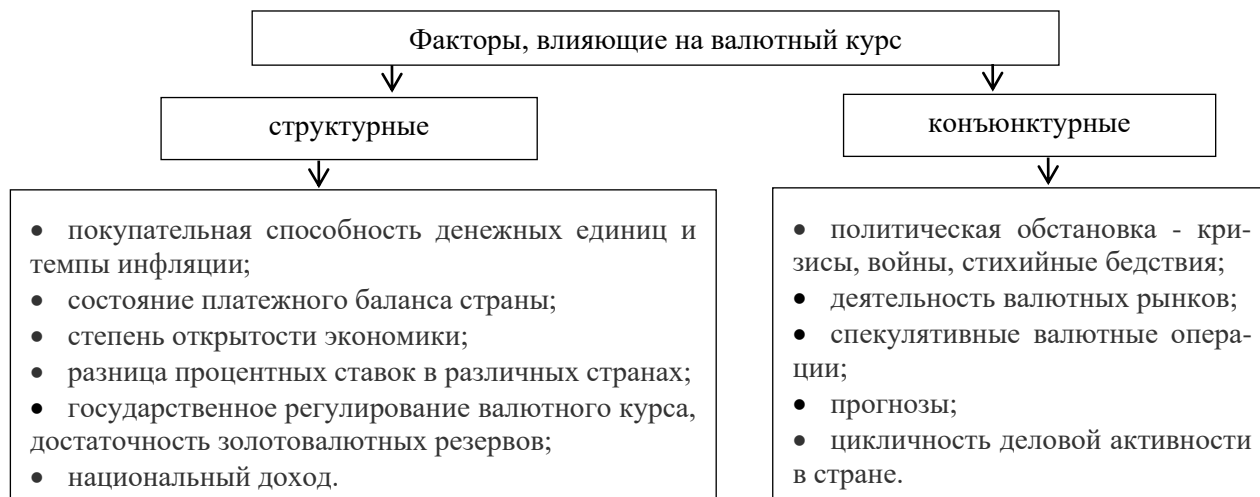
Важной составной частью валютного регулирования государства является валютный контроль. Следует изучить цели и причины валютного контроля, поняв, что основной из причин является "утечка" капитала.

Валютный контроль - это законодательное или административное запрещение, лимитирование и регламентация операций резидентов и нерезидентов с валютой и другими валютными ценностями.

Изучая субъекты валютного регулирования, следует представить их как органы и агенты, и понять, что органы - это субъекты валютного регулирования и валютного контроля, агенты – это субъекты валютного контроля. Изучая направления валютного контроля в России, рассмотреть этот вопрос как пример практического его осуществления. Обратит внимание, что наличие валютного контроля говорит о том, что валютный режим данной страны занимает промежуточное положение между полной конвертируемостью, существующей в ряде развитых стран, и запретом на обратимость валют, который практиковался в социалистических странах и используется сейчас в большинстве развивающихся стран.

Далее важно понять, что валютное регулирование может включать в себя валютные ограничения. Изучая цели и виды валютных ограничений, понять, что они определяют общие принципы валютного регулирования и валютного контроля. Рассмотреть валютное законодательство России как практическое применение государственного валютного регулирования. Следует понять, что для стран-участниц Ямайской международной валютной системы МВФ является наднациональным регулятором валютных отношений. Изучить формы деятельности МВФ как регулятора. Обратит внимание на Устав МВФ, в котором излагаются принципы (требования) Ямайской валютной системы. В результате связать изменения в валютном праве России (либерализацию) с требованиями МВФ как органа межгосударственного регулирования валютных отношений.

Инструменты валютного регулирования представлены на рисунке 18.



Рисунок 18 - Классификация инструментов валютного регулирования

Подробно представленные инструменты валютного регулирования рассматриваются в работе [20, глава 4, 4.2]. Особое внимание уделено валютным ограничениям.

### **Методические материалы по теме 3**

В ходе работы по теме студенту следует использовать лекционный материал; материалы, рассмотренные на практическом занятии; рекомендованную литературу; все материалы в соответствующем разделе дисциплины в ЭИОС КГТУ.

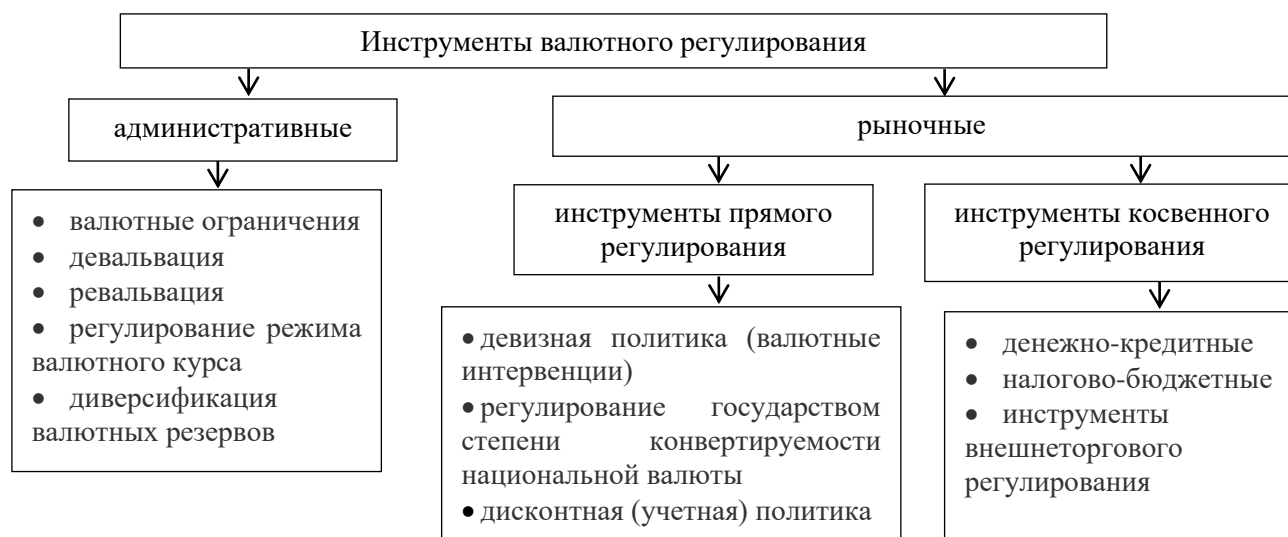
*Ссылки на рекомендуемые источники по теме 3: [8, 9, 11, 12, 15, 16, 17, 18, 19, 20, 25, 26, 30].*

### **Тема 4. Валютный рынок, валютные операции, международные расчеты**

**Форма проведения занятия** – лекция.

**Вопросы для обсуждения:**

**Вопрос 1.** Особенности и классификация валютных рынков.

**Вопрос 2.** Понятие и классификация операций на международном валютном рынке.

**Вопрос 3.** Срочные валютные операции.

**Вопрос 4.** Сущность международных расчетов, особенности их осуществления.

**Вопрос 5.** Документарный аккредитив как форма международных расчетов. Виды аккредитива.

**Вопрос 6.** Инкассовая форма международных расчетов, основные отличия инкассо от аккредитива.

**Вопрос 7.** Банковский перевод, авансовый платеж, открытый счет как формы международных расчетов.

**Вопрос 8.** Расчеты с использованием векселей и чеков.

### **Методические указания по изучению темы 4**

Цель темы - получить представление о валютном рынке и валютных операциях и изучить особенности валютных операций, о формах международных расчетов и изучить особенности их организации.

В результате изучения темы будут получены знания о закономерностях функционирования и институциональной структуре мирового, международного и национальных валютных рынков, классификации и сущности валютных операций, об организации платежно-расчетных отношений во внешнеэкономических сделках, основных способах платежа в международных контрактах, средствах и основных формах международных расчетов.

**Вопрос 1.** При изучении данной темы следует начать с понятия валютного рынка, его участников, целей выхода на этот рынок и классификации валютных рынков. При изучении целей выхода следует соединить эти цели с участниками валютного рынка, такими как банки, предприятия и предприниматели, правительства, международные финансовые организации и физические лица, каждая из которых могут играть роль

продавцов и покупателей. Изучая функции и особенности современных валютных рынков, глубже вникать в их содержание. При изучении особенностей формирования валютного рынка России связать их с вопросами регулирования валютной системы России. Для характеристики валютного рынка России использовать признаки классификации валютных рынков.

Углубленное понимание валютного рынка связано с изучением различных видов валютных конверсионных (обменных) операций. Разделяя такие операции на текущие (спот-операции) и срочные (форвардные), необходимо рассмотреть их виды и инструменты. При изучении спот-сделок остановиться на разновидностях арбитражных операций. При рассмотрении валютных операций срочного рынка следует большое внимание уделить отличию всех видов срочных сделок между собой – аутрайтных, свопов, фьючерсов и опционов. Понять, что главное предназначение инструментов срочных сделок - это страхование валютных рисков, а спот-операций – извлечение прибылей на разнице валютных курсов. При изучении форвардных операций понять, какие решения будут рациональными для держателя валютного дериватива при апсайде (повышении курса) и даунсайде (понижении курса).

Виды валютных рынков представлены на рисунке 19.



Рисунок 19 - Классификационные признаки и виды валютных рынков

Подробно представленные виды валютных рынков рассматриваются в работе [20, глава 5, 5.2].

**Вопрос 2.** Классификация валютных операций представлена на рисунке 20.



Рисунок 20 - Классификация валютных операций

Подробно представленные виды валютных операций рассматриваются в работе [20, глава 6, 6.1].

**Вопрос 3.** Рассмотрим срочные валютные операции (рисунок 21).

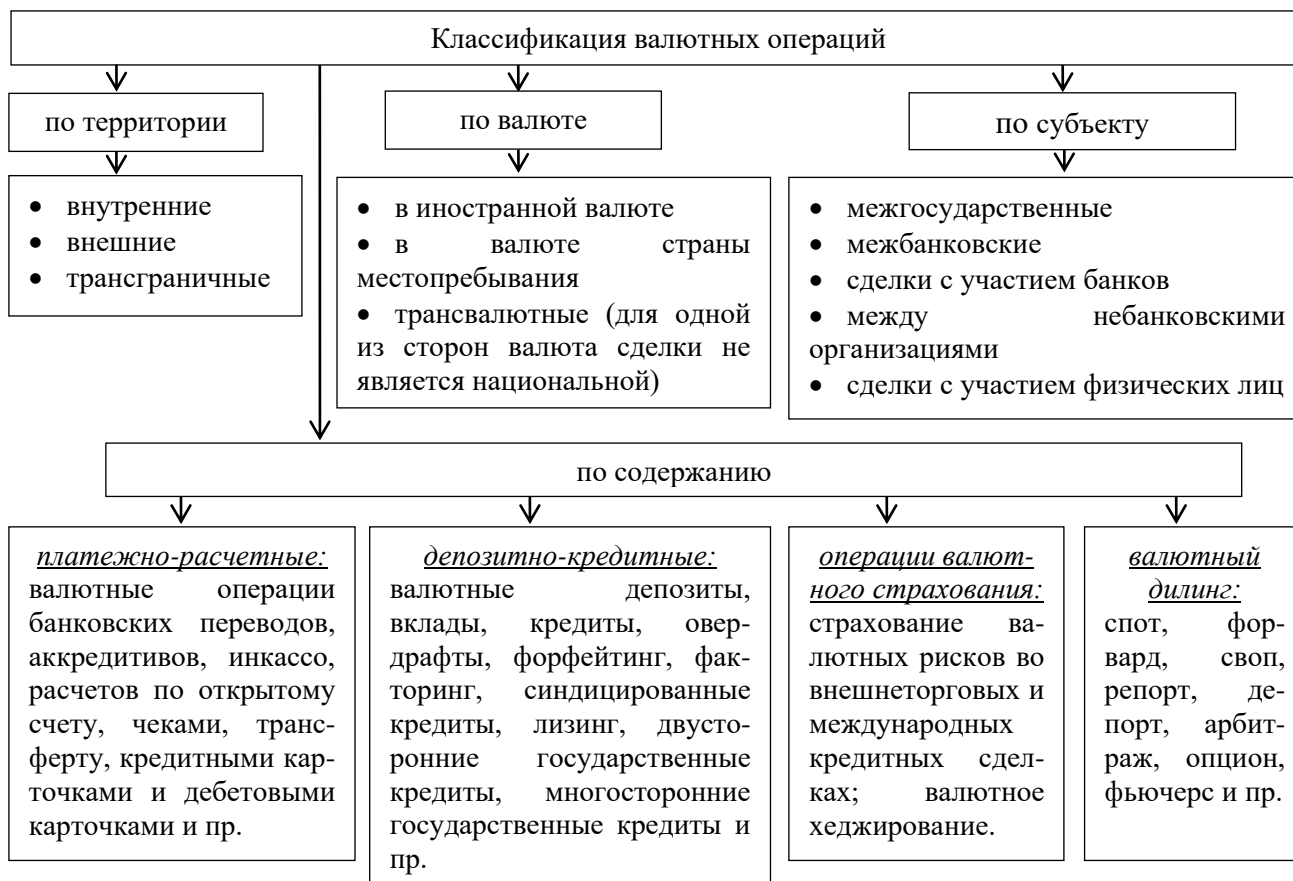

Рисунок 21 - Характеристика срочных валютных операций

## Валютный своп

Характеристика валютного свопа представлена на рисунке 22.

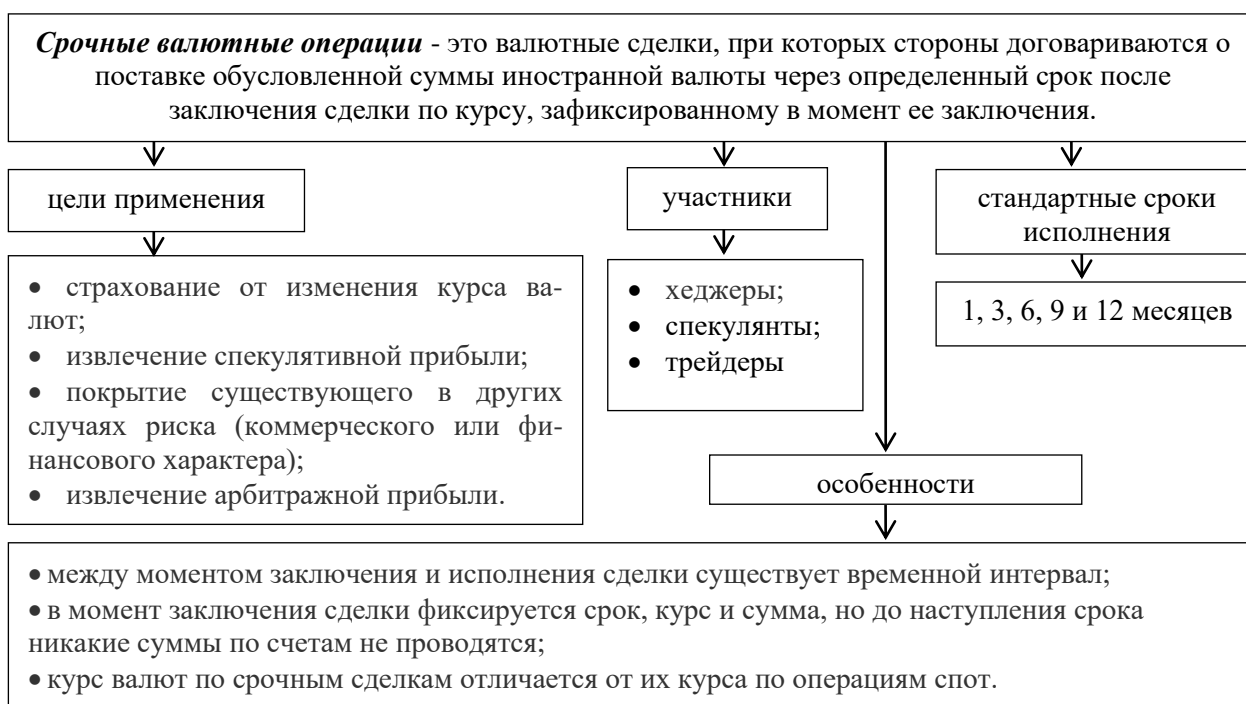

Рисунок 22 - Характеристика валютного свопа

## Форвардные валютные операции

Валютный форвард имеет особые характерные черты, которые представлены на рисунке 23.

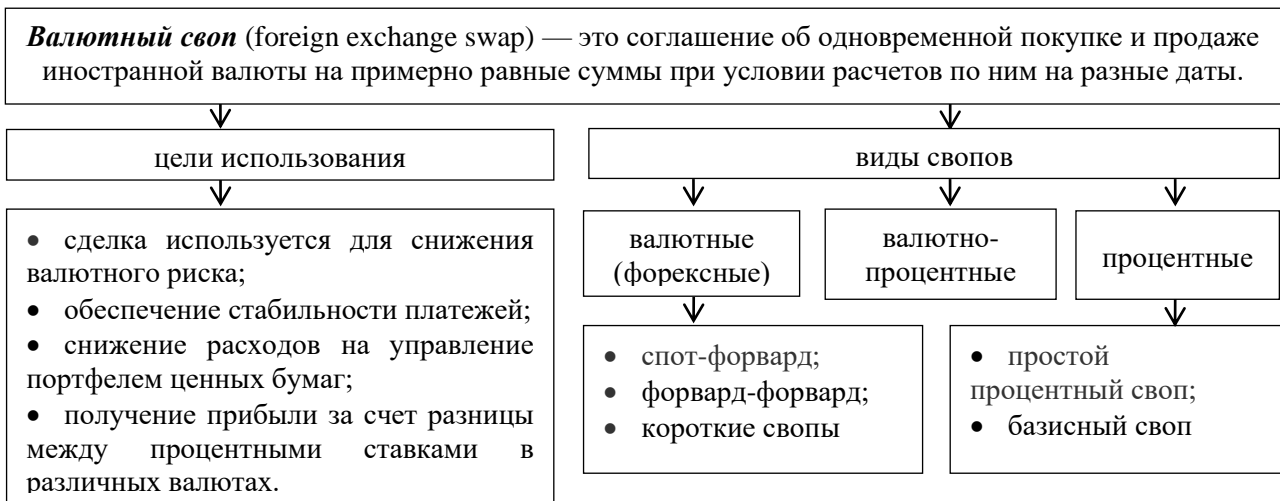

Рисунок 23 - Характеристика форвардных валютных операций



## **Фьючерсная валютная операция**

Характеристика и особенности фьючерсной валютной операции представлена на рисунке 24.



Рисунок 24 - Характеристика фьючерсной валютной операции

## **Валютный опцион**

Характеристика валютного опциона представлена на рисунке 25.

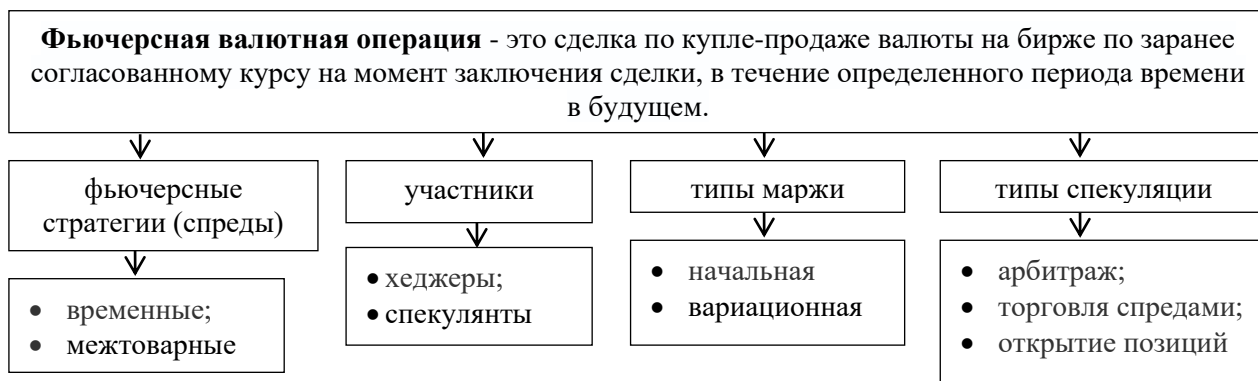

Рисунок 25 - Характеристика валютного опциона

Подробно представленные виды срочных валютных операций рассматриваются в работе [20, глава 6, 6.3].

**Вопрос 4.** При изучении этой темы необходимо рассмотреть международные расчеты и условия их осуществления как важную составляющую торгового баланса страны. Обратить внимание на корреспондентские связи между банками при осуществлении международных расчетов, на их документарный характер, при этом различать коммерческие сопроводительные документы (товарораспорядительные) и финансовые. Изучить особенности международных расчетов.

В процессе изучения темы следует уяснить, что международная практика торговых отношений имеет определенные формы платежей, которые различаются в зависимости от взаимного доверия торговых партнеров и роли, которую в каждом конкретном случае призваны играть банки при расчетах между экспортерами и импортерами.

**Международные расчеты** представляют собой систему организации и регулирования платежей по денежным требованиям и обязательствам, которые возникают при осуществлении внешнеэкономической деятельности между государствами, фирмами, предприятиями и гражданами, находящимися на территории разных стран.

**Вопрос 5. Аккредитив** представляет собой условное денежное обязательство банка, выдаваемое им по поручению покупателя в пользу продавца, по которому банк, открывший счет (банк-эмитент), может произвести платежи продавцу или дать полномочия другому банку произвести такие платежи при наличии документов, предусмотренных в аккредитиве, и при выполнении других условий аккредитива. При осуществлении внешнеторговых операций используются документарные аккредитивы [4].

Виды документарного аккредитива рассматриваются в работе [20, глава 7, 7.2]. Расчеты в форме документарного аккредитива осуществляются следующим образом (рисунок 26):



Рисунок 26 - Схема осуществления расчета в форме документарного аккредитива

1) Стороны (экспортер и импортер) заключают контракт, в котором определяют, что платежи за поставленный товар будут производиться в форме аккредитива. Аккредитивы выставляются банками на основании получения ими заявления импортера (приказодателя по аккредитиву), которое фактически повторяет все условия раздела контракта, касающегося порядка платежей.

2) После заключения контракта экспортер подготавливает товар к отгрузке, о чем извещает импортера.

3) Получив такое извещение, покупатель (импортер) направляет своему банку заявление на открытие аккредитива, в котором он указывает все необходимые условия. Банк, открывающий аккредитив (банк-эмитент), действует на основании инструкции приказодателя.

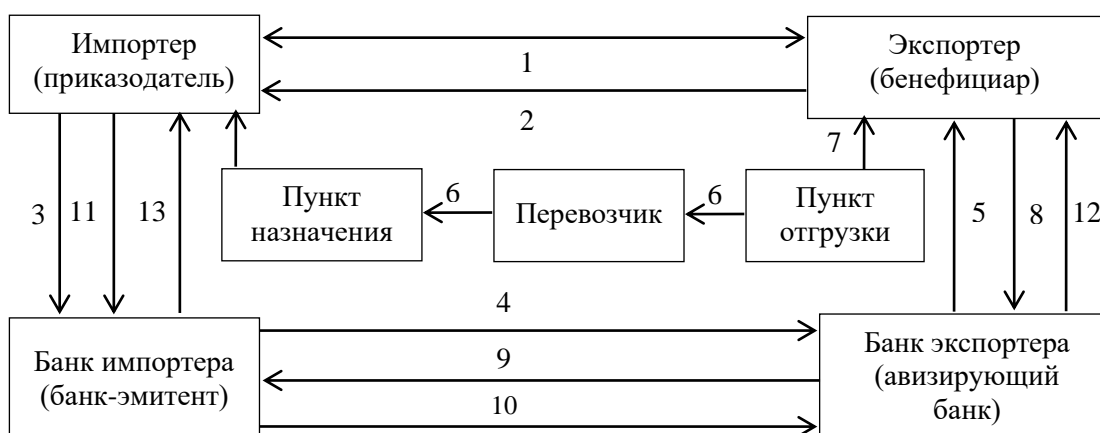
4) После открытия аккредитива, в котором банк-эмитент обычно указывает, каким образом будет производиться зачисление средств, аккредитив направляется экспортеру, в пользу которого он открыт (бенефициару). При этом банк-эмитент направляет аккредитив бенефициару, как правило, через банк, обслуживающий экспортера, в задачу которого входит авизирование (уведомление) аккредитива экспортеру. Такой банк называется авизирующим (уведомляющим) банком.

5) Получив от эмитента аккредитив, авизирующий банк по внешним признакам проверяет его подлинность и передает бенефициару.

6) Получив аккредитив, бенефициар проверяет его на предмет соответствия условиям контракта. В случае несоответствия бенефициар может известить свой банк об условном принятии аккредитива (или даже о его непринятии) и затребовать у приказодателя внесения необходимых изменений в его условия. Если же бенефициар согласен с условиями открытого в его пользу аккредитива, он в установленные сроки совершает отгрузку товара.

7) Экспортер получает транспортные документы у перевозчика.

8) Экспортер представляет их вместе с другими требуемыми аккредитивом документами в свой банк.

9) После проверки банк экспортера отправляет документы банку-эмитенту для оплаты, указывая в своем сопроводительном письме, как должна быть зачислена выручка.

10) Получив документы, эмитент проверяет их, после чего переводит сумму платежа банку экспортера.

11) Одновременно банк-эмитент взыскивает средства с импортера.

12) Банк экспортера зачисляет выручку бенефициару.

13) Импортер, получив от банка-эмитента документы, вступает во владение товаром.

**Вопрос 6. Инкассо** - это поручение экспортера (кредитора) своему банку получить от импортера (плательщика, должника) непосредственно или через другой банк определенную сумму или подтверждение того, что сумма будет выплачена в установленные сроки. При этом экспортер должен предоставить в свой банк документы на отгруженные им в адрес импортера товары [6].

Расчеты в форме инкассо осуществляются следующим образом (рисунок 27):



Рисунок 27 - Схема осуществления расчета в форме инкассо

1) Стороны заключают контракт, в котором обычно оговаривают, через какие банки будут производиться расчеты.

2) Экспортер в соответствии с его условиями производит отгрузку товара.

3) Экспортер получает от перевозчика транспортные документы.

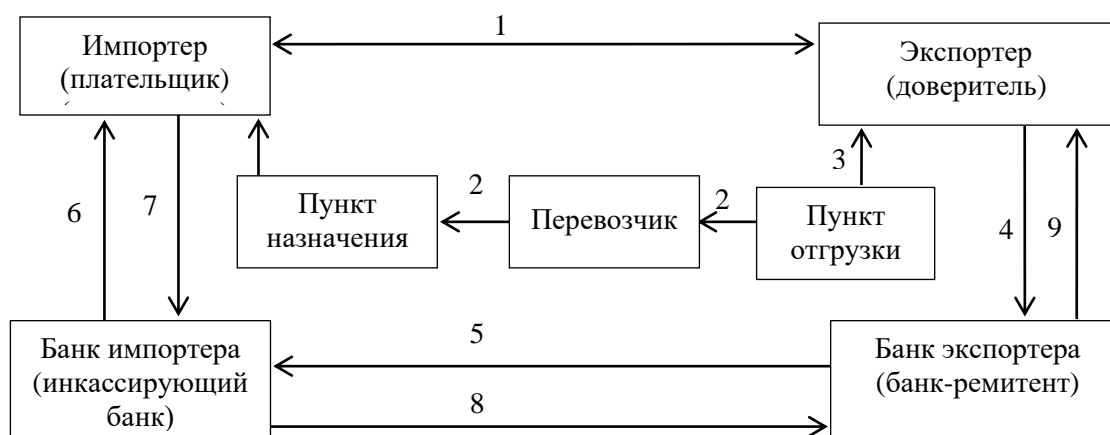
4) Экспортер подготавливает комплект документов (счета, другие документы, при необходимости – финансовые документы, например, переводные векселя, которые выписывает экспортер на импортера, если последнему предоставлен коммерческий кредит) и представляет его при инкассовом поручении своему банку.

5) Банк экспортера (банк-ремитент) действует в соответствии с инструкциями экспортера (доверителя), содержащимися в инкассовом поручении. Проверив по внешним признакам соответствие представленных документов перечисленным в инкассовом поручении, банк-ремитент отправляет их вместе с поручением банку-корреспонденту в стране импортера. В инкассовом поручении банк экспортера обычно указывает инструкции в отношении перевода средств, полученных от импортера.

6) Получив инкассовое поручение и документы, инкассирующий банк представляет их импортеру (плательщику) для проверки с целью получения от него платежа. При этом инкассирующий банк может сделать представление плательщику непосредственно или через другой банк (представляющий банк). Банк страны импортера направляет извещение плательщику о том, что получено инкассовое поручение с документами, с просьбой оплатить указанные документы. Документы выдаются плательщику против платежа.

7) Банк импортера получает платеж от импортера.

8) Инкассирующий банк переводит выручку банку-ремитенту.

9) Получив перевод, банк-ремитент зачисляет выручку экспортеру.

Подробно инкассовая форма рассматривается в работе [20, глава 7, 7.3].

**Вопрос 7.** Банковский перевод является основной формой расчетов в современной практике, составным элементом всех остальных форм расчетов (аккредитивы, инкассо, чеки, векселя).

**Банковский перевод** - это простое поручение коммерческого банка своему банку-корреспонденту выплатить определенную сумму денежных средств по просьбе и за счет перевододателя иностранному получателю (бенефициару) с указанием способа возмещения банку-плательщику выплаченной им суммы.

Расчеты банковским переводом осуществляются следующим образом (рисунок 28):



Рисунок 28 - Схема осуществления расчета в форме банковского перевода

Подробно расчеты банковским переводом рассматриваются в работе [20, глава 7, 7.4].

Расчеты в форме **аванса** в международной практике применяются, главным образом, в следующих случаях: когда высоки риски неплатежа (страновые или связанные с платежеспособностью импортера); при длительных сроках исполнения контракта; при поставках товаров стратегического назначения, дорогостоящих товаров или товаров, дефицитных на мировых рынках.

**Расчеты по открытому счету** в современных условиях получили широкое распространение в мировом внешнеэкономическом обороте. Они применяются при длительных регулярных поставках товаров, когда экспортер и импортер находятся в доверительных отношениях; в расчетах между головной компанией и ее дочерними структурами и филиалами за рубежом; при реализации товаров на условиях консигнации.

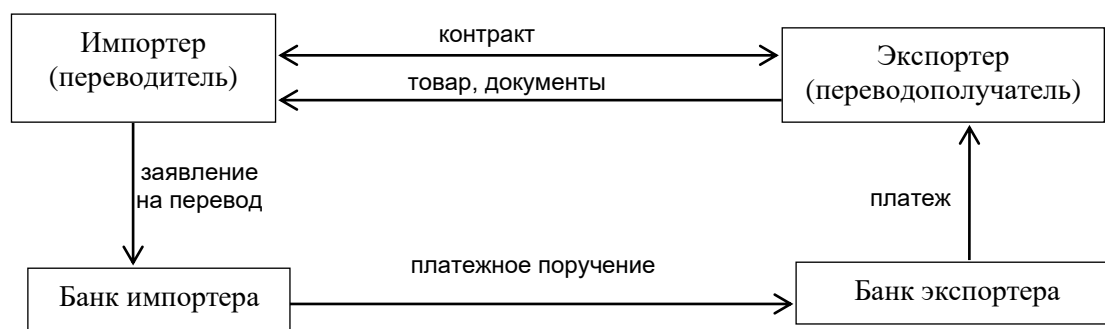
**Вопрос 8.** Активное использование в международных сделках вексельной формы расчетов связано с тем, что часть внешнеторгового оборота осуществляется за счет кредита. **Вексель** представляет собой "безусловное денежное обязательство одной стороны другой. Вексель является средством оформления кредита, предоставляемого в товарной форме покупателю в виде отсрочки платежа" [1]. Из представленного определения следует, что расчеты в этой форме сопровождают коммерческое кредитование.

Процедуры, применяемые к вексельной форме расчетов, рассматриваются в работе [20, глава 7, 7.5].

Рассмотрим схему вексельной формы расчетов (рисунок 29).



Рисунок 29 - Схема вексельной формы расчетов

1) Импортёр заключает со своим банком договор-поручение по домициляции векселей, то есть по обеспечению платежей по ним.

2) Импортёр получает товар.

3) После получения товара импортёр выдает экспортёру вексель, в котором указывается срок оплаты товара.

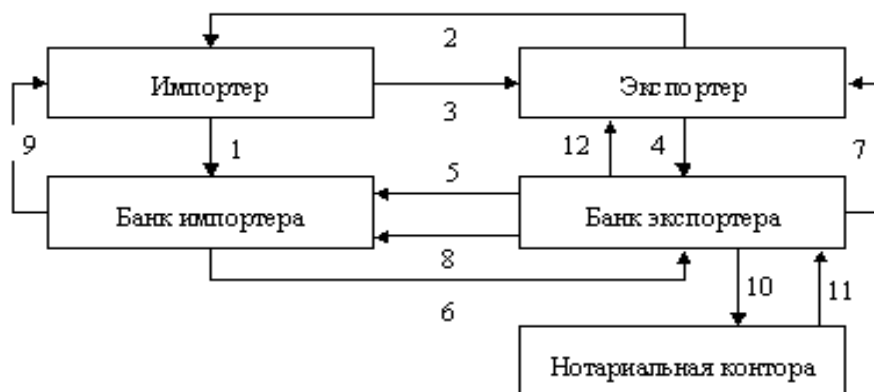
4) Экспортёр передает своему банку данный вексель для инкассирования.

5) Банк экспортёра извещает банк импортёра повесткой о наличии у него векселя.

6) При наличии суммы на расчетном счете импортёра обслуживающий банк может сразу перечислить деньги на расчетный счет экспортёра.

7) После этого банк экспортёра извещает своего клиента о зачислении на его счет суммы уплаты по векселю.

8) Банк экспортёра возвращает вексель в банк импортёра.

9) Банк импортёра отправляет своему клиенту вексель с выпиской об окончании операции по нему. Если денег на расчетном счете импортёра нет, а наступает срок уплаты по векселю, банк импортёра не несет ответственность за неуплату, если между ним и клиентом нет специального договора о кредите в счет оплаты векселя.

10) В случае просрочки банк экспортёра предъявляет неоплаченный вексель в нотариальную контору.

11) Нотариальная контора совершает процедуру протеста.

12) Затем неоплаченный вексель с протестом возвращается экспортёру для принятия решения.

В международных расчетах используются также чеки. **Чек** – это безусловный приказ чекодателя банку-плательщику (или иному кредитному учреждению) оплатить по предъявлении определенную сумму чекодержателю или его доверенному лицу (приказу) за счет имеющихся у банка средств чекодателя.

Рассмотрим схему чековой формы расчетов (рисунок 30).



Рисунок 30 - Схема чековой формы расчетов

- 1) Импортёр подал в свой обслуживающий банк платёжное поручение о депонировании (резервировании) определённой суммы на депозитном счёте.
- 2) И одновременно предоставляет заявление о выдаче ему чека.
- 3) На основании этих документов банк покупателя открывает своему клиенту депозит.
- 4) После открытия депозита банк выдает чек.
- 5) Экспортёр отгружает продукцию или оказывает услуги.
- 6) Импортёр оплачивает их чеком.
- 7) Экспортёр в определённый срок с момента получения чека представляет его в свой банк.
- 8) Банк экспортёра, в свою очередь, пересылает чек в банк импортёра.
- 9) Банк импортёра перечисляет деньги.
- 10) и 11) После этого делаются выписки банков своим клиентам.

Чек имеет много общих черт с векселем. Их принципиальные отличия представлены в табл. 7.2 [20, глава 7, 7.5].

#### Методические материалы по теме 4

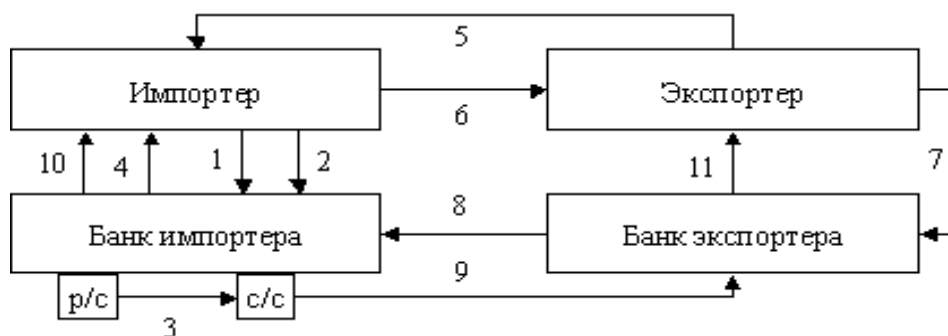
В ходе работы по теме студенту следует использовать лекционный материал; материалы, рассмотренные на практическом занятии; рекомендованную литературу; все материалы в соответствующем разделе дисциплины в ЭИОС КГТУ.

Ссылки на рекомендуемые источники по теме 4: [1, 4, 5, 6, 13, 14, 15, 16, 17, 18, 19, 20, 22, 21, 24, 27, 28, 29, 33, 41].

#### Тема 5. Страхование валютных рисков

**Форма проведения занятия** – лекция.

**Вопросы для обсуждения:**

**Вопрос 1.** Понятие риска и его виды.

**Вопрос 2.** Способы страхования валютного риска.

**Вопрос 3.** Валютные оговорки.

**Вопрос 4.** Страхование валютных рисков, с использованием биржевых и внебиржевых срочных валютных операций.

## **Методические указания по изучению темы 5**

Цель темы - получить представление о сущности рисков в международных валютных, кредитных и финансовых операциях, понятии риска и его видах, хеджировании валютных рисков, способах страхования валютного риска внешнеторговых компаний.

В результате изучения темы будут получены знания, позволяющие рассматривать вопросы выбора валют при заключении контракта, валютной позиции и ее связь с валютным риском, регулирования валютной позиции в контрактах, валютных оговорок, способов страхования валютного риска коммерческих банков, страхования валютных рисков, с использованием биржевых и внебиржевых срочных валютных операций.

**Вопрос 1.** В современной экономике важным элементом внешнеэкономических рисков являются валютные риски - потери от изменения валютных курсов. С выходом российских предприятий на внешний рынок вопросы страхования валютных рисков и методы их снижения особенно актуальны. В основе валютного риска лежит изменение реальной стоимости денежного обязательства в указанный период. При страховании валютных рисков могут быть возмещены убытки от изменения курса валюты платежа за период от заключения контракта до его исполнения. Экспортеру возмещаются убытки от изменения курсового соотношения.

Валютные риски проявляются при изменении за время осуществления внешнеторговой операции курсового соотношения между валютой платежа и валютой, в которой выражены издержки экспортера.

Валюта платежа - это валюта, в которой производится фактическая оплата товара (услуги) или погашение международного кредита. Валюта цены - это валюта, в которой устанавливается цена товара (услуги) или выражается сумма предоставленного международного кредита. Валюта цены может быть установлена исходя из межгосударственных и торговых соглашений, предусмотренных между странами в зависимости от способов реализации на мировом рынке конкретных товаров.

Величина валютного риска связана с потерей покупательной способности валюты, поэтому она находится в прямой зависимости от разрыва во времени между сроком заключения сделки и моментом платежа.

Курсовые потери у экспортера возникают в случае заключения контрактов до падения курса валюты платежа, потому что за вырученные средства экспортер получит меньше национальных денежных средств. Импортёр имеет убытки при повышении курса валюты цены, так как для ее приобретения потребуется затратить больше национальных валютных средств. Степень валютных рисков можно снизить правильным выбором валюты цены и регулированием валютной позиции по контрактам.

**Вопрос 2.** В международной практике применяются следующие способы страхования валютных рисков: односторонние действия одного из контрагентов; операции страховых компаний, банковские и правительственные гарантии; взаимная договоренность участников сделки. На выбор конкретного



метода страхования оказывают влияние такие факторы, как:

- особенности экономических и политических отношений стороны контрагента сделки;
- конкурентоспособность товара;
- платежеспособность контрагента сделки;
- действующие валютные и кредитно-финансовые ограничения в данной стране;
- срок покрытия риска;

– наличие дополнительных условий осуществления сделки. Для российской практики внешнеэкономических отношений наиболее применимы такие методы страхования валютных рисков, как выбор валюты цены внешнеторгового контракта; включение в контракт защитной валютной оговорки; регулирование валютной позиции по заключаемым контрактам.

Сущность правильного выбора валюты цены внешнеэкономического контракта заключается в установлении цены в такой валюте, изменение курса которой наиболее выгодно. Регулирование валютной позиции по контрактам представляет собой обеспечение сбалансированности структуры денежных требований и обязательств по заключенным контрактам. При использовании данного метода страхования необходимы достоверные прогнозы динамики валютных курсов. Однако в связи с тем, что ожидания понижения или повышения валютного курса могут не оправдаться, не всегда имеется возможность выбора правильной валюты цены. Вместе с тем удачно выбранная валюта цены позволяет не только избежать потерь, связанных с изменением валютных курсов, но и получить определенную прибыль.

**Вопрос 3.** Включение в контракт валютной оговорки предусматривает корректировку цены контракта в случае изменения соответствующего валютного курса сверх установленных пределов.

Исторически самым первым методом страхования валютных рисков являлись защитные оговорки. При выборе защитных оговорок учитываются особенности законодательства контрагентов, политическая и экономическая ситуация стран, перспективы изменения валютного курса и т. д.

К защитным оговоркам относятся золотая оговорка, которая основана на фиксации золотого содержания валюты платежа пропорционально изменению золотого содержания на дату исполнения. В настоящее время золотая оговорка не применяется в связи с ямайской валютной реформой, отменившей золотые паритеты стран - членов МВФ и официальную цену золота. В современных условиях используют валютные и товарно-ценовые оговорки.

Валютная оговорка - это условие в международном контракте или соглашении, оговаривающее пересмотр суммы платежа пропорционально изменению курса валюты оговорки с целью страхования валютного или кредитного риска экспортера или кредитора от риска обесценивания валюты. Составными элементами механизма валютной оговорки являются начало ее действия, зависящее от установленного в контракте предела колебания курса; ограничение действия валютной оговорки при изменении курса валюты

платежа против курса валюты оговорки; период определения условной стоимости валютной корзины на момент платежа; дата базисной стоимости валютной корзины.

Валютные оговорки могут быть косвенные, прямые, мультивалютные. Косвенные оговорки применяются в случаях, когда цена товара зафиксирована в одной из наиболее распространенных в международных расчетах валют, а платеж предусматривается в другой (обычно национальной) валюте.

Прямые валютные оговорки применяются в случае совпадения валюты цены и валюты платежа, но величина суммы платежа, указанная в контракте, ставится в зависимость от изменения курса валюты платежей по отношению к более стабильной валюте.

Мультивалютные оговорки представляют собой оговорки, действия которых основаны на установлении суммы платежа пропорционально изменению курса валюты платежа, не к одной, а к набору валют ("валютная корзина"), курс которых рассчитывается как их средняя величина.

С целью страхования экспортеров и кредиторов от инфляционного риска используются товарно-ценовые оговорки, которые выступают одним из основных условий, включаемых в международные экономические соглашения.

К товарно-ценовым оговоркам относятся следующие оговорки: оговорка о скользящей цене, повышающейся в зависимости от ценообразующих факторов; индексная оговорка; комбинированная оговорка. Может применяться компенсационная сделка для страхования валютных рисков в случае, когда сумма кредита согласовывается с ценой в определенной валюте товара, поставляемого в счет погашения кредита с целью избежания изменения этой суммы вследствие колебания цен и курсов валют. Комбинированная валютно-товарная оговорка используется для регулирования суммы платежа с учетом изменения валютных курсов и товарных цен. При использовании индексных оговорок сумма платежа зависит от индексов цен.

**Вопрос 4.** Регулирование валютной позиции по заключаемым контрактам во внешнеэкономической деятельности предприятий применяется при заключении большого числа внешнеторговых контрактов. Использование этого метода страхования не требует прогнозирования изменения валютного курса и обеспечивает гарантии от убытков по валютным рискам. Данный метод может использоваться в сочетании с другими методами.

При страховании от потерь, связанных с изменением курса валюты в определенном направлении, могут использоваться валютные опционы. Валютный опцион представляет собой сделку между покупателем опциона и продавцом валюты, которая дает право покупателю опциона покупать или продавать по определенному курсу объем валюты в течение обусловленного времени за вознаграждение, уплачиваемое продавцу.

Существует система заключения срочных контрактов и сделок, учитывающая в будущем вероятные изменения обменных валютных курсов и позволяющая полностью или частично уклониться от риска, связанного с этими изменениями. Эта система называется "хеджирование". Сущность основных

методов хеджирования сводится к тому, чтобы осуществить валютно-обменные операции до того, как произойдет неблагоприятное изменение курса, либо компенсировать убытки от подобного изменения за счет параллельных сделок с валютой, курс которой изменяется в противоположном направлении, т. е. хеджирование предполагает создание компенсирующей валютной позиции или компенсацию одного валютного риска другим соответствующим риском.

Хеджирование - это страхование рисков от неблагоприятных изменений цен по контрактам и коммерческим операциям, предусматривающим поставки (продажи) товаров в будущих периодах. Наиболее распространенным видом хеджирования являются срочные (форвардные) сделки с иностранной валютой. В случае падения курса валюты платежа убытки по экспортному контракту покрываются за счет курсовой прибыли по срочной валютной сделке.

Защитными формами от обесценения валют являются фьючерсные сделки и валютные опционы. Фьючерсные валютные сделки выступают в качестве элемента страхования от валютных рисков и заключаются уполномоченным банком по просьбе заявителя. Эти сделки сводятся к покупке на валютной бирже банком обязательства по выплате указанной заявителем валюты к сроку предстоящего платежа.

Валютный опцион представляет собой сделку между продавцом валюты и покупателем опциона, при которой покупатель правомочен приобретать валюту по фиксированному в соглашении курсу в течение оговоренного периода за вознаграждение, выплачиваемое продавцу. Тем самым покупатель опциона осуществляет страхование от потерь, которые могут возникнуть вследствие изменения курса валюты.

Следует отметить, что развитие страховых услуг по всем направлениям внешнеэкономической деятельности будет способствовать гарантированной страховой защите имущественных интересов его участников.

### **Методические материалы по теме 5**

В ходе работы по теме студенту следует использовать лекционный материал; материалы, рассмотренные на практическом занятии; рекомендованную литературу; все материалы в соответствующем разделе дисциплины в ЭИОС КГТУ.

*Ссылки на рекомендуемые источники по теме 5: [1, 4, 6, 13, 14, 15, 16, 17, 18, 19, 20, 24, 27, 28, 29, 33, 41].*

### **Тема 6. Становление и основные направления развития валютного регулирования в России**

**Форма проведения занятия** – лекция.

**Вопросы для обсуждения:**

**Вопрос 1.** Основные направления валютного регулирования.

**Вопрос 2.** Этапы развития.

**Вопрос 3.** Цели, задачи и функции валютного регулирования.

## **Методические указания по изучению темы 6**

Цель темы - получить представление о валютном регулировании в РФ, задачах и целях валютного регулирования, об основных направлениях валютного регулирования в России.

В результате изучения темы будут получены знания, позволяющие рассматривать вопросы эволюции валютного регулирования в РФ, субъектах валютного регулирования, резидентах, нерезидентах, уполномоченных банках, органах валютного регулирования, о Центральном банке Российской Федерации как органе валютного регулирования, объектах валютного регулирования.

Порядок открытия и ведения счетов резидентов в национальной и иностранной валюте. Порядок открытия и ведения счетов нерезидентов в национальной и иностранной валюте. Порядок осуществления валютных операций резидентами и нерезидентами. Репатриация резидентами иностранной валюты и валюты РФ.

**Вопрос 1.** Основными направлениями валютного регулирования является, прежде всего, защита валюты Российской Федерации. В этих целях законодатель установил, что все расчеты между резидентами осуществляются в валюте РФ без ограничений. Расчеты же между резидентами и нерезидентами в валюте РФ осуществляются в порядке, устанавливаемом Банком России.

Следующим направлением валютного регулирования является организация функционирования внутреннего валютного рынка РФ. Российским законодательством установлено, что резиденты имеют право покупать иностранную валюту на внутреннем валютном рынке Российской Федерации в порядке и на цели, определяемые Банком России. Банком России устанавливается порядок покупки и продажи иностранной валюты в России через уполномоченные банки.

Важным самостоятельным направлением валютного регулирования является регулирование открытия и ведения счетов резидентов в иностранной валюте. Российским законодательством установлено, что резиденты могут иметь счета в иностранной валюте в уполномоченных банках.

Особо выделяется и такое направление валютного регулирования как регламентирование осуществления валютных операций между резидентами в Российской Федерации.

Следующее направление валютного регулирования - это регулирование ввоза в Российскую Федерацию и вывоза из Российской Федерации валютных ценностей, валюты Российской Федерации и внутренних ценных бумаг.

Урегулирование порядка осуществления валютных операций нерезидентов в Российской Федерации также представляет собой самостоятельное направление валютного регулирования в нашей стране.

**Вопрос 2.** В истории валютного регулирования России можно выделить следующие этапы развития:

I этап (до 1986 г.) – валютная монополия.

II этап (1986 г. – 1991 г.) – модель жесткого валютного регулирования.

III этап (1991 г. – 1998 г.) – умеренно-либеральная модель валютного регулирования.

IV этап (1998 г. – 2001 г.) – модель жесткого валютного регулирования.

V этап (2001 г. – июль 2006 г.) – умеренно-либеральная модель валютного регулирования

VI этап (с июля 2006 г. по настоящее время) – либеральная модель валютного регулирования.

Рассмотрим подробнее выделенные этапы становления и развития системы валютного регулирования в советской и постсоветской России.

I этап (1925 г. – 1986 г.)

Основой валютной системы СССР являлась валютная монополия государства, обладавшего исключительными правами владения и распоряжения иностранной валютой. Валютная монополия представляла собой составляющую монополии государства на осуществление внешнеэкономической деятельности.

Основными целями и задачами валютной монополии декларировались: защита экономики от неблагоприятных воздействий извне; обеспечение рационального распределения иностранной валюты, планирование и регулирование состояния платежного баланса, повышение эффективности внешних связей страны. Правовое регулирование сферы валютных отношений осуществлялось по принципу "запрещено все, что прямо не разрешено законом". В условиях исключительного права государства на осуществление всех операций с иностранной валютой это означало полный запрет для резидентов и нерезидентов на осуществление валютных операций (ряд исключений касался лиц, работавших за границей или получавших гонорары, наследство и имевших право открывать определенные виды счетов во Внешторгбанке).

II этап (1986 г. – 1991 г.)

Период с августа 1986 г. по август 1991 г. стал переходным и переломным в истории нашего государства. В сфере регулирования валютных отношений, в связи с начавшейся децентрализацией внешнеэкономической деятельности, руководством страны также была продемонстрирована готовность отменить государственную валютную монополию. Однако отсутствие четкой программы реформирования экономики, распределения компетенции в области регулирования валютной сферы, единого нормативного документа, регламентирующего осуществление валютных операций на данном этапе выразилось в попытках реформировать существовавший механизм управления валютными потоками вместо создания принципиально новой валютной системы.

Фактически, органами реализации валютной политики на данном этапе являлись несколько государственных учреждений – Государственная внешнеэкономическая комиссия (далее – ГВК) Совета Министров СССР,

созданная в 1986г., Госплан СССР, Минфин СССР, Внешэкономбанк, Министерство внешнеэкономических связей СССР (МВЭС), Госбанк СССР.

III этап (1991 г. –1998 г.)

В сфере валютных отношений на данном этапе происходило становление и оформление новой валютной системы России. Валютное регулирование в рамках проводившейся либерализации внешнеэкономической деятельности на данном этапе рассматривалось руководством страны не как инструмент, использование которого позволяет защитить экономику, находящуюся в кризисе, от нежелательных внешних воздействий и дать возможность развиваться валютно-финансовой системе страны, а скорее как средство интеграции в мировую экономику для получения доступа к международному рынку капитала и финансовым ресурсам.

Необходимость оформления на уровне закона основ формирующейся новой валютной системы в СССР, издания единого нормативно-правового акта в сфере регулирования валютных отношений обусловила разработку и принятие в марте 1991 г. Закона СССР "О валютном регулировании". Закон 1991г. Определил общие принципы осуществления валютных операций на территории СССР, полномочия и функции органов валютного регулирования, права и обязанности резидентов и нерезидентов в отношении владения, пользования и распоряжения валютными ценностями, ответственность за нарушение валютного законодательства. На уровне закона в юридическую практику впервые были введены такие понятия как "валютные ценности", "валюта СССР", "иностранная валюта", "резиденты" и "нерезиденты", "валютные операции", "текущие валютные операции" и "валютные операции, связанные с движением капитала". Госбанк СССР стал главным исполнительным органом валютного регулирования; было провозглашено гарантированное и защищаемое государством право собственности резидентов и нерезидентов на валютные ценности; определен порядок формирования и расходования ресурсов валютных фондов; введены понятия органа государственного валютного регулирования и валютного контроля, уполномоченных банков; обозначены цель и основные направления валютного контроля; закреплено обязательство зачисления валютной выручки от экспорта на счета в уполномоченных банках и продажи ее части в валютные фонды; заложены основы валютного рынка СССР. В развитие ключевых норм Закона 1991 г. Госбанком СССР было утверждено Письмо от 24.05.1991 г. № 352 "Основные положения о регулировании валютных операций на территории СССР", в которых были определены порядок совершения валютных операций между юридическими лицами (резидентами и нерезидентами); открытия счетов в иностранной валюте юридическими лицами: резидентами за границей, нерезидентами – в уполномоченных банках СССР; открытия, ведения и совершения операций по счетам и вкладам юридических лиц-нерезидентов в рублях; совершения операций с валютными ценностями физическими лицами – резидентами и нерезидентами, определено понятие "уполномоченные банки".

#### IV этап (1998 г. – 2001 г.)

Переход к модели жесткого валютного регулирования был осуществлен в условиях глубокого кризиса в экономике страны. Кризису в финансовой сфере сопутствовали серьезные проблемы в реальном секторе экономики, стагнация производства, снижение объема валового внутреннего продукта, общая экономическая и политическая нестабильность в стране, всеобщие неплатежи и масштабный отток капитала за рубеж. Внешними сопутствующими кризису факторами стали углубляющийся международный финансовый кризис и новое падение мировых цен на нефть, являющуюся основным источником экспортных доходов страны. Продолжалось сокращение валютных резервов страны, банковская система стала испытывать серьезные трудности.

Кульминацией кризиса стало официальное признание Правительством РФ и ЦБ РФ неэффективности проводившейся политики стабилизации и неспособности страны платить по своим обязательствам.

#### V этап (2001 г. – июль 2006 г.)

Начиная с 2001 г. в России вновь наметилась тенденция либерализации сферы валютных отношений. Постепенный переход к реализации модели умеренно-либерального валютного регулирования был обусловлен относительной стабилизацией социально-экономического положения в стране, стабильным состоянием внутреннего валютного рынка в 2000 г., благоприятной внешнеэкономической конъюнктурой (высокими ценами на основные статьи товарного экспорта страны – нефть, черные и цветные металлы), все еще действовавшим эффектом девальвации рубля 1998 г., повысившим конкурентоспособность российских товаров на мировом рынке. Немаловажными факторами, стимулировавшими постепенное ослабление действовавших валютных ограничений, являлось стремление руководства страны ускорить процесс приведения законодательства России в соответствие с международными требованиями и правилами ВТО, а также отвечать современной тенденции либерализации движения капитала в мире. Основная же цель либерализации виделась в коренном улучшении инвестиционного климата в стране, повышении привлекательности российской экономики для иностранных инвесторов.

#### VI этап (с июля 2006 г. по настоящее время)

Момент перехода к реализации либеральной модели валютного регулирования был определен конкретной датой – 1 января 2007 г. и прописан в статье 26 ФЗ "О валютном регулировании и валютном контроле" 2003 г., однако фактически уже с июля 2006 г. были сняты ограничения на осуществление валютных операций движения капитала, что позволило говорить о формальном переходе к полной конвертируемости рубля – и по текущим, и по капитальным валютным операциям. Экономическими предпосылками досрочной отмены требований о резервировании и использовании специальных счетов стали устойчивое состояние российской экономики, профицит государственного бюджета, высокий уровень золотовалютных резервов и систематическое превышение предложения

иностранной валюты над спросом на нее на внутреннем валютном рынке. Однако, при этом необходимо учитывать, что обозначенные положительные тенденции сформировались в экономике преимущественно за счет благоприятной ценовой конъюнктуры на основные статьи российского экспорта, а именно нефть. Не исключена также и политическая составляющая в решении о досрочной отмене ограничений – в июле 2006 г. в Санкт-Петербурге прошла встреча стран "большой восьмерки".

**Вопрос 3.** Валютное регулирование – это, с одной стороны процесс, а с другой стороны – порядок государственного управления валютной сферой в экономике России. Осуществляя валютное регулирование, государство регламентирует систему международных расчетов, выполняемых российскими участниками и устанавливает сферу и порядок проведения валютных операций; порядок формирования и использования валютного резерва страны; порядок создания и использования валютных фондов хозяйствующих субъектов; сферу и порядок осуществления валютного контроля.

Цель валютного регулирования — проведение в условиях рыночной экономики эффективной денежно-кредитной политики, выступающей инструментом достижения макроэкономических целей государства. Основными задачами валютного регулирования выступают защита национальной валюты, управление обращением валюты, контроль за валютными операциями, воздействие на валютный курс национальной валюты, ограничение использования иностранной валюты внутри государства, установление правил осуществления валютных операций.

В России действует Федеральный закон от 10.12.2003 г. № 173-ФЗ "О валютном регулировании и валютном контроле".

Основные цели Закона 173-ФЗ — это обеспечение реализации единой государственной валютной политики, устойчивости валюты Российской Федерации, стабильности внутреннего валютного рынка как факторов прогрессивного развития национальной экономики и международного экономического сотрудничества.

Валютное регулирование осуществляется на трёх уровнях:

- 1) национальном;
- 2) межгосударственном;
- 3) региональном (международном)

и делится на:

- прямое, которое включает в себя законодательные акты и действия исполнительной власти;

- косвенное, которое предполагает использование экономических, в частности валютно-кредитных, методов воздействия на поведение экономических агентов рынка;

- рыночное - основано на конкуренции и порождает стимулы к развитию;

- государственное – направлено на преодоление негативных последствий рыночного регулирования.

Задачами валютного регулирования являются:



- 1) управление обращением валюты;
- 2) контроль, за валютными операциями;
- 3) воздействие на валютный курс национальной валюты;
- 4) ограничения использования валюты;
- 5) порядок проведения валютного контроля.

Валютное регулирование может быть:

- прямым и косвенным. Прямое валютное регулирование - совокупность законодательных и административных действий власти, определяющих порядок проведения операций с валютными ценностями. Косвенное валютное регулирование - совокупность экономических методов воздействия на участников внешнеэкономических связей путем создания у них экономической заинтересованности в осуществлении определенных валютных операций. Преобладание того или иного метода валютного регулирования, определяет его характер;

- либеральным или ограничительным. Либеральное валютное регулирование направлено на текущую конъюнктуру валютного рынка, оно не затрагивает структурных основ валютной системы и валютного курса. Ограничительное валютное регулирование целенаправленно воздействует на формирование валютного курса и платежного баланса. Его законченной формой выступают валютные ограничения, т. е. законодательное или административное запрещение, лимитирование и регламентирование операций резидентов и нерезидентов с валютой и другими валютными ценностями.

В области валютного регулирования РФ главенствующее положение занимает Закон Российской Федерации "О валютном регулировании и валютном контроле", (далее - Закон о валютном регулировании). Этот закон определяет такие основные понятия, как валюта РФ, иностранная валюта, валютные ценности, резиденты, нерезиденты. Закон о валютном регулировании гарантирует право собственности на валютные ценности, определяет виды валютных операции, а также возможность открытия счетов резидентов в иностранной валюте и счетов нерезидентов в рублях. В соответствии с Законом ЦБ РФ является органом валютного регулирования и выполняет такие функции как:

- 1) во взаимодействии с Правительством Российской Федерации разрабатывает и проводит единую государственную денежно-кредитную политику;
- 2) монопольно осуществляет эмиссию наличных денег и организует наличное денежное обращение;
- 3) является кредитором последней инстанции для кредитных организаций, организует систему их рефинансирования;
- 4) устанавливает правила осуществления расчетов в Российской Федерации;
- 5) устанавливает правила проведения банковских операций;
- 6) осуществляет обслуживание счетов бюджетов всех уровней бюджетной системы Российской Федерации, если иное не установлено

федеральными законами, посредством проведения расчетов по поручению уполномоченных органов исполнительной власти и государственных внебюджетных фондов, на которые возлагаются организация исполнения и исполнение бюджетов;

7) осуществляет эффективное управление золотовалютными резервами Банка России;

8) принимает решение о государственной регистрации кредитных организаций, выдает кредитным организациям лицензии на осуществление банковских операций, приостанавливает их действие и отзывает их;

9) регистрирует эмиссию ценных бумаг кредитными организациями в соответствии с федеральными законами;

10) организует и осуществляет валютное регулирование и валютный контроль в соответствии с законодательством Российской Федерации;

13) определяет порядок осуществления расчетов с международными организациями, иностранными государствами, а также с юридическими и физическими лицами;

14) устанавливает правила бухгалтерского учета и отчетности для банковской системы Российской Федерации;

15) устанавливает и публикует официальные курсы иностранных валют по отношению к рублю;

16) принимает участие в разработке прогноза платежного баланса Российской Федерации и организует составление платежного баланса Российской Федерации;

17) проводит анализ и прогнозирование состояния экономики Российской Федерации в целом и по регионам.

### **Методические материалы по теме 6**

В ходе работы по теме студенту следует использовать лекционный материал; материалы, рассмотренные на практическом занятии; рекомендованную литературу; все материалы в соответствующем разделе дисциплины в ЭИОС КГТУ.

*Ссылки на рекомендуемые источники по теме 6:* [1, 4, 6, 13, 14, 15, 16, 17, 18, 19, 20, 24, 27, 28, 29, 33, 41].

### **Тема 7. Правовые и организационные основы валютного контроля**

**Форма проведения занятия** – лекция.

**Вопросы для обсуждения:**

**Вопрос 1.** Валютный контроль: понятие и механизм.

**Вопрос 2.** Система субъектов валютного контроля.

**Вопрос 3.** Ответственность за нарушение валютного законодательства.

### **Методические указания по изучению темы 7**

Цель темы - получить представление о целях, задачах и принципах осуществления валютного контроля в РФ, об основных направлениях

валютного контроля, осуществляемого коммерческими банками и таможенными органами РФ в торговом и неторговом обороте, об ответственности за нарушение актов валютного законодательства РФ и актов органов валютного регулирования.

В результате изучения темы будут получены знания, позволяющие рассматривать вопросы валютного законодательства Российской Федерации, полномочия, права и обязанности органов и агентов валютного контроля.

**Вопрос 1.** Валютный контроль — деятельность государства, направленная на получение информации о проводимых в стране валютных операциях и состоянии валютного рынка, а также приведение деятельности участников валютных операций в соответствие с установленными требованиями.

Валютный контроль позволяет организовать наблюдение органов и агентов за проведением любых внешнеторговых операций, накапливать информацию о движении валютных потоков и при необходимости корректировать валютную политику государства. С помощью валютного контроля государство получает информацию, необходимую для введения (корректировки, отмены) мер регулирования и приведения деятельности участников валютных операций в соответствие с установленными требованиями, а также для подготовки необходимой статистики.

На систему валютного регулирования и валютного контроля влияют международные договоры, в которых участвует Россия.

Согласно разд. 3 ст. VI статей Соглашения Международного валютного фонда государства-члены могут применять меры, которые являются необходимыми для регулирования международного движения капитала. Однако ни одно государство МВФ не вправе применять такие меры таким образом, чтобы ограничивать расчеты по текущим валютным операциям. В соответствии с разд. 2 (b) ст. VIII статей исполнение валютных контрактов с использованием валюты любого государства-члена, которые идут вразрез с правилами валютных операций этого государства-члена, сохраняемым или вводимым согласно статьям Соглашения МВФ, не может быть обеспечено на территории ни одного государства-члена.

В правовом обеспечении системы валютного контроля выделяют два направления:

- организационное обеспечение валютного контроля путем создания соответствующих организационных структур и наделения их властными полномочиями в пределах возложенных на них функций в этой области;
- определение правовых форм взаимоотношений участников валютных операций между собой и с органами (агентами) валютного контроля, использование которых необходимо для осуществления эффективного валютного контроля.

Валютный контроль может выступать в нескольких ипостасях:

- как механизм контроля со стороны государства за соблюдением резидентами и нерезидентами актов валютного законодательства РФ и актов органов валютного регулирования;

- как административная мера, применяемая государством для защиты финансовой самостоятельности, обеспечения стабильности денежной системы, укрепления курса национальной валюты и мобилизации валютных ресурсов;

- как форма нетарифного регулирования внешней торговли, аналогом которой может служить квотирование экспорта.

Валютный контроль может быть рассмотрен в нескольких аспектах.

Валютный контроль является одной из функций государственного управления.

Валютный контроль представляет собой стадию конкретных управленческих действий государства.

Валютный контроль представляет собой форму обратной связи в системе регулирования валютных отношений.

Валютный контроль направлен на обеспечение соблюдения установленных валютных ограничений, что характеризует его как средство поддержания правопорядка в валютной сфере.

Валютный контроль урегулирован нормами Закона № 173-ФЗ, а также нормами других нормативно-правовых актов. Данным Законом четко определена система субъектов валютного контроля, их полномочия, права и обязанности, а также процедуры осуществления ими данного вида контроля.

Целью валютного контроля является обеспечение соблюдения резидентами и нерезидентами законодательства государства при осуществлении операций с валютными ценностями, а также операций с национальной валютой, ценными бумагами, платежными документами (финансовыми инструментами) и другими долговыми обязательствами, номинал которых выражен в национальной валюте.

Статья 3 Закона № 173-ФЗ перечисляет следующие основные принципы валютного регулирования и валютного контроля:

– приоритет экономических мер в реализации государственной политики в области валютного регулирования;

– исключение неоправданного вмешательства государства и его органов в валютные операции резидентов и нерезидентов;

– единство внешней и внутренней валютной политики РФ;

– единство системы валютного регулирования и валютного контроля;

– обеспечение государством защиты прав и экономических интересов резидентов и нерезидентов при осуществлении валютных операций.

Основными направлениями валютного контроля являются:

а) определение соответствия проводимых валютных операций действующему валютному законодательству и наличия необходимых для них разрешений (лицензий);

б) проверка выполнения обязательств резидентов перед государством по проводимым ими валютным операциям;

в) проверка полноты и достоверности учета и отчетности по валютным операциям в соответствии с требованиями законодательства.

К ключевым требованиям правового обеспечения валютного контроля относятся:

- организационное обеспечение валютного контроля путем создания соответствующих организационных структур и наделения их властными полномочиями в пределах возложенных на них функций в этой области, установления взаимосвязей между данными структурами;

- определение правовых форм взаимоотношений участников валютных операций между собой и с субъектами валютного контроля, использование которых позволит осуществлять валютный контроль наиболее эффективно;

- установление мер ответственности за нарушение норм валютного законодательства.

Предметом валютного контроля выступают валютные операции.

Объектом валютного контроля выступают резиденты и нерезиденты при проведении валютных операций.

Субъекты валютного контроля — это государственные органы, а в ряде случаев — негосударственные организации и учреждения, которые наделены полномочиями проводить мероприятия по проверке соблюдения валютного законодательства.

**Формы, методы и виды валютного контроля.** Виды, формы и методы валютного контроля постоянно эволюционируют в связи с трансформацией механизма валютного контроля.

Форма валютного контроля — специфический способ взаимодействия Правительства РФ, органов и агентов валютного контроля в процессе осуществления контрольных мероприятий в отношении резидентов и нерезидентов на предмет соблюдения ими валютного законодательства РФ, а также актов органов валютного регулирования и актов органов валютного контроля при осуществлении валютных операций (рис. 31).



Рисунок 31 – Формы валютного контроля

Методы валютного контроля можно подразделить на основные, специализированные и дополнительные.

Основные методы валютного контроля: наблюдение (постоянное ознакомление с деятельностью подконтрольного объекта без использования сложных приемов получения и оценки информации) и проверка (углубленное изучение деятельности подконтрольного объекта).

Специализированные методы валютного контроля. В их числе: обследование (касается конкретного вопроса и затрагивает широкий круг подконтрольных объектов) и ревизия (всестороннее изучение финансово-хозяйственной деятельности подконтрольного объекта путем сопоставления документальных и фактических данных).

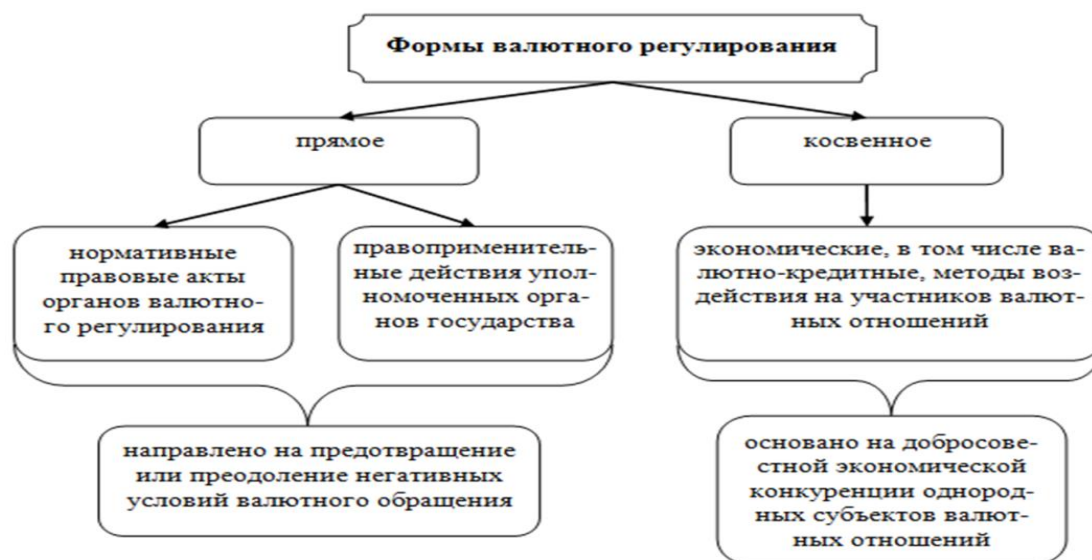
К дополнительным методам валютного контроля относятся: запрос информации (получение информации у подконтрольного объекта по определенному перечню вопросов) и анализ (обработка документальной информации с использованием специальных аналитических приемов).

Используя перечисленные критерии, с учетом ст. 22 Закона № 173-ФЗ можно выделить три основные организационно-правовые формы валютного контроля.

1. Правительственная форма валютного контроля — осуществляется Правительством РФ по двум направлениям:

- координация деятельности в области валютного контроля федеральных органов исполнительной власти, являющихся органами валютного контроля, а также их взаимодействие с Банком России;
- обеспечение взаимодействия не являющихся уполномоченными банками профессиональных участников рынка ценных бумаг, таможенных и налоговых органов как агентов валютного контроля с Банком России.

Основной метод правительственного валютного контроля — наблюдение, результатом которого может стать издание подзаконного нормативного правового акта.

2. Общая форма валютного контроля — осуществляется федеральными органами исполнительной власти — ФТС РФ и ФНС РФ. Отличие общего валютного контроля от специального состоит в том, что он распространяется на всех участников валютных отношений и в этом смысле носит общий, универсальный характер; при этом для указанных служб валютный контроль выступает основным видом деятельности. Как организационно-правовая форма общий валютный контроль представляет собой способ взаимодействия федеральных органов исполнительной власти, деятельность которых направлена на осуществление контроля за законностью валютных операций всех видов. Основной метод общего валютного контроля — проведение проверок.

3. Специальная форма валютного контроля — осуществляется органами и агентами валютного контроля, для которых соответствующее направление контрольной деятельности не является основным.

Специальным он является потому, что контроль осуществляется в более узких, специализированных сферах общественных отношений (банковская, таможенная, налоговая система, рынок ценных бумаг).

Соответственно в рамках данной формы можно выделить: банковский валютный контроль — осуществляется Банком России и уполномоченными банками. Особенность правового положения уполномоченных банков в данных отношениях состоит в том, что они имеют двойственный правовой статус: одновременно являются и субъектами, и объектами валютного контроля. Субъектом валютного контроля, т. е. лицом, его осуществляющим, уполномоченный банк выступает по валютным операциям своих клиентов. По собственным валютным операциям уполномоченный банк является объектом валютного контроля со стороны Банка России.

Таким образом, как организационно-правовая форма валютного контроля банковский валютный контроль опосредует контроль государства за совершением банковских валютных операций резидентов и нерезидентов на территории РФ или операций резидентов за ее пределами с использованием организационной структуры банковской системы России.

Валютный контроль классифицируется на виды по следующим основаниям:

1. По времени осуществления валютный контроль можно подразделить на:

а) предварительный (осуществляется до совершения валютной операции, например, при предварительной регистрации счета (вклада), открываемого в банке за пределами территории РФ (ст. 18 Закона № 173-ФЗ);

б) текущий (осуществляется в процессе проведения валютной операции, например, уполномоченным банком при совершении платежа в иностранной валюте; таможенными органами в процессе ввоза (вывоза) резидентами (нерезидентами) через таможенную границу ТС валютных ценностей, валюты РФ и внутренних ценных бумаг);

в) последующий (осуществляется после проведения валютной операции, например, при представлении подтверждающих документов в уполномоченный банк и закрытии паспорта сделки).

2. В зависимости от особенностей компетенции субъектов валютного контроля:

а) непосредственный (осуществляется органами и агентами валютного контроля);

б) опосредованный (осуществляется Правительством РФ).

3. В зависимости от организационно-правового статуса субъектов валютного контроля:

а) контроль органов валютного контроля;

б) контроль агентов валютного контроля.

4. В зависимости от объекта валютного контроля:

а) валютный контроль за внешнеторговыми операциями;

б) валютный контроль за неторговыми операциями.

5. По способу организации контрольных мероприятий:

- а) дистанционный (документальный) контроль;
- б) инспекционная проверка.

Дистанционный контроль используется в повседневной деятельности органов и агентов валютного контроля для проверки представляемой резидентами и нерезидентами периодической отчетности и документации по проводимым валютным операциям.

Основным способом контроля за работой уполномоченных банков являются инспекционные проверки на местах, которые проводятся территориальными учреждениями Банка России в соответствии с планом проверок, утвержденным руководителем территориального учреждения Банка России. Проверки соответствия проведения уполномоченными банками операций в иностранной валюте валютному законодательству проводятся с периодичностью один раз в два года.

Основным подзаконным актом, регулирующим отношения между инспекционным подразделением и кредитными организациями, является

Инструкция ЦБ РФ от 05.12.2013 г. № 147-И "О порядке проведения проверок кредитных организаций (их филиалов) уполномоченными представителями Центрального Банка Российской Федерации (Банка России)".

По результатам проверки составляется акт проверки валютных операций уполномоченного банка. Необходимо отметить, что в практике написания акта основным моментом является отражение нарушений и недостатков при соблюдении банками валютного законодательства, что оправдано в условиях жесткого валютного контроля и нестабильности на валютном рынке.

**Вопрос 2.** Закон № 173-ФЗ закрепляет трехуровневую систему валютного контроля в Российской Федерации. Полномочие определять органы валютного контроля в Российской Федерации имеет только Правительство РФ.

Валютный контроль в РФ осуществляют:

- Правительство РФ;
- органы валютного контроля;
- агенты валютного контроля.

В сфере валютного контроля Правительство РФ выполняет две функции: обеспечивает координацию федеральных органов исполнительной власти — органов валютного контроля и взаимодействие указанных органов, а также не являющихся уполномоченными банками профессиональных участников рынка ценных бумаг и таможенных органов как агентов валютного контроля с Центральным банком РФ (ч. 6 ст. 22 Закона № 173-ФЗ). Правительство РФ устанавливает порядок представления резидентами и нерезидентами подтверждающих документов и информации при осуществлении валютных операций агентам валютного контроля.

Органами валютного контроля являются: Центральный банк РФ и Федеральная служба финансово-бюджетного надзора.

**Вопрос 3.** Согласно Федеральному закону № 173-ФЗ "О валютном регулировании и валютном контроле", резиденты и нерезиденты, нарушившие



положения актов валютного законодательства Российской Федерации и актов органов валютного регулирования, несут ответственность в соответствии с законодательством Российской Федерации. Это означает, что лица, виновные в нарушении валютного законодательства, несут уголовную, административную и иную ответственность в соответствии с законодательством Российской Федерации.

Ранее ответственность за нарушение валютного законодательства была установлена законом от 9 октября 1992 г. № 3615-1 "О валютном регулировании и валютном контроле". Пункт 3 статьи 14 указанного закона содержал серьезную норму ответственности, согласно которой все полученное резидентами, включая уполномоченные банки, и нерезидентами по недействительным в силу этого закона сделкам, а также все необоснованно приобретенное не по сделке, а в результате незаконных действий подлежало взысканию в доход государства.

Рассмотрим подробнее виды ответственности за нарушение валютного законодательства РФ.

#### Уголовная ответственность за нарушение валютного законодательства

Уголовная ответственность установлена за такое валютное преступление, как невозвращение из-за границы средств в иностранной валюте. Ответственность наступает по статье 193 Уголовного кодекса Российской Федерации от 13 июня 1996 г. № 63-ФЗ (далее по тексту — УК РФ).

Согласно пункту 1 статьи 14 УК РФ валютное преступление — это виновно совершенное общественно опасное деяние, запрещенное УК РФ под угрозой наказания.

Валютное преступление — это преступление средней тяжести со всеми вытекающими отсюда уголовно-правовыми последствиями (рецидив, освобождение от ответственности, освобождение от наказания и прочее), поскольку удовлетворяет условиям признания его таковым в части 3 статьи 15 УК РФ, где преступлениями средней тяжести признаются умышленные и неосторожные деяния, за совершение которых максимальное наказание, предусмотренное УК РФ, не превышает пяти лет лишения свободы.

Согласно статье 8 УК РФ к уголовной ответственности можно привлечь руководителя юридического лица только при наличии в его деянии — действии или бездействии, состава преступления, сформулированного в статье УК РФ.

Рассмотрим подробнее характеристики состава валютного преступления по статье 193 УК РФ. Субъект преступления — это конкретный преступник.

Субъектом валютного преступления является руководитель организации, не возвративший из-за границы иностранную валюту.

Субъективной стороной валютного преступления выступает прямой умысел, поскольку субъект: 1) сознавал, что не возвращает иностранную валюту; 2) желал этого.

В данном случае используемые в уголовном праве другие признаки субъективной стороны — мотивы и цели невозвращения иностранной валюты

значения не имеют и могут выступать только лишь в качестве смягчающих или отягчающих обстоятельств при рассмотрении уголовного дела по существу.

Объектом валютного преступления являются общественные отношения в сфере валютного регулирования и валютного контроля. Данные отношения возникают между уполномоченным банком и юридическим лицом и связаны с возвращением валютных ценностей на территорию Российской Федерации.

Объективную сторону валютного преступления составляет невозвращение в крупном размере из-за границы руководителем организации средств в иностранной валюте, подлежащих в соответствии с законодательством Российской Федерации обязательному перечислению на счета в уполномоченный банк. Понятие "крупный размер" расшифровано в примечании к статье 193 УК РФ. На практике эта сумма, достаточно незначительна, поскольку речь идет о сумме рядовой сделки между организацией и ее иностранным партнером.

#### Административная ответственность за нарушение валютного законодательства

Действующим законодательством предусмотрено сразу четыре состава административных правонарушений в сфере валютного регулирования. Рассмотрим их подробнее.

##### *Первое административное правонарушение*

Согласно части 1 статьи 15.25 Кодекса Российской Федерации об административных правонарушениях от 30 декабря 2001 г. № 195-ФЗ (далее по тексту — КОАП РФ) осуществление валютных операций без специального разрешения (лицензии), если такое разрешение (такая лицензия) обязательно (обязательна), либо с нарушением требований (условий, ограничений), установленных специальным разрешением (лицензией), а равно с использованием заведомо открытых с нарушением установленного порядка счетов резидентов в кредитных организациях за пределами Российской Федерации, влечет наложение административного штрафа на граждан, должностных лиц и юридических лиц в размере от одной десятой до одного размера суммы незаконной валютной операции.

##### *Второе административное правонарушение*

Согласно части 2 статьи 15.25 КОАП РФ невыполнение в установленный срок обязанности по ввозу на территорию Российской Федерации товаров, стоимость которых эквивалентна сумме уплаченных за них денежных средств, либо невозврат в установленный срок переведенной за эти товары суммы денежных средств влечет наложение административного штрафа на граждан, должностных лиц и юридических лиц в размере от одной десятой до одного размера суммы незаконной валютной операции.

Субъектами рассматриваемого административного правонарушения

##### *Третье административное правонарушение*

Согласно части 3 статьи 15.25 КОАП РФ нарушение установленного порядка зачисления на счета в уполномоченных банках выручки, причитающейся за экспортированные работы, услуги, результаты

интеллектуальной деятельности, влечет наложение административного штрафа на должностных лиц и юридических лиц в размере стоимости работ, услуг и результатов интеллектуальной деятельности, явившихся предметами административного правонарушения. Это правонарушение по своей сути сходно со вторым административным правонарушением, однако, в данной части статьи речь идет уже не о товаре, а о работах, услугах и результатах интеллектуальной деятельности.

#### *Четвертое административное правонарушение*

На основании части 4 статьи 15.25 КОАП РФ несоблюдение установленного порядка ведения учета, составления и представления отчетности по валютным операциям, а равно нарушение установленных сроков хранения учетных и отчетных документов влечет наложение административного штрафа на должностных лиц в размере от 50 до 100 минимальных размеров оплаты труда; на юридических лиц — от 400 до 500 минимальных размеров оплаты труда. Здесь имеются в виду нарушения порядка документального оформления валютных операций:

- неправильное составление паспорта сделки;
- неправильное ведение учетных карточек по сделкам;
- неправильное заполнение платежных документов;
- досрочное уничтожение документов, отражающих валютные операции;
- иные административные правонарушения.

#### **Методические материалы по теме 7**

В ходе работы по теме студенту следует использовать лекционный материал; материалы, рассмотренные на практическом занятии; рекомендованную литературу; все материалы в соответствующем разделе дисциплины в ЭИОС КГТУ.

*Ссылки на рекомендуемые источники по теме 7:* [13, 14, 15, 16, 17, 18, 19, 20, 24, 27, 28, 29, 33, 41].

#### **Тема 8. Информация и основные документы, используемые в целях валютного контроля**

**Форма проведения занятия** – лекция.

**Вопросы для обсуждения:**

**Вопрос 1.** Информационные основы валютного контроля.

**Вопрос 2.** Понятие и состав документальной базы валютного контроля.

**Вопрос 3.** Правовое регулирование информационного взаимодействия субъектов валютного контроля.

#### **Методические указания по изучению темы 8**

Цель темы - получить представление об информационных основах валютного контроля, о понятии риска и составе документальной базы валютного контроля, о правовом регулировании информационного взаимодействия субъектов валютного контроля.

**Вопрос 1.** Понятие информационных основ валютного контроля. Согласно ст. 2 Федерального закона от 27.06.2006 г. № 149-ФЗ "Об информации, информационных технологиях и защите информации", под информацией понимаются сведения (сообщения, данные) независимо от формы их представления.

Информация может быть документирована на бумажном носителе, а может передаваться в виде электронных сообщений по информационно-телекоммуникационной сети.

Под информационно-телекоммуникационной сетью указанный Закон понимает технологическую систему, предназначенную для передачи по линиям связи информации, доступ к которой осуществляется с использованием средств вычислительной техники.

Валютный контроль основывается как на информации, документированной на бумажных носителях, так и на информации, преобразованной в электронную форму (в том числе имеющей форму электронного документа) и распространяемой по информационно-телекоммуникационным сетям.

На современном этапе развития информационных технологий в сфере валютного контроля предполагается постепенный переход от бумажного документооборота к электронному, что в итоге должно обеспечить большую эффективность валютного контроля.

Информационные основы валютного контроля имеют своим содержанием:

- информационную базу валютного контроля;
- информационное взаимодействие между субъектами валютного контроля, а также между субъектами и объектами валютного контроля.

Информационную базу валютного контроля составляют:

- документальная база валютного контроля (т. е. документированная информация, используемая для целей валютного контроля);
- электронные информационные системы и базы данных, используемые для целей валютного контроля.

В свою очередь документальную базу валютного контроля составляют:

- 1) документы, представляемые резидентами и нерезидентами, осуществляющими валютные операции, агентам валютного контроля.

Эти документы подразделяются на следующие группы:

- а) документы и информация, связанные с проведением валютных операций, открытием и ведением счетов (предусмотрены ч. 4 ст. 23 Закона № 173-ФЗ);

- б) формы учета по валютным операциям;

- 2) формы отчетности агентов валютного контроля перед органами валютного контроля.

Кроме того, для целей валютного контроля и, в частности, для сверки документов агентами валютного контроля используются разнообразные классификаторы и перечни нормативно-справочной информации.

**Вопрос 2.** К общим документам и информации, связанным с проведением валютных операций, открытием и ведением счетов, можно отнести:

1. Документы, удостоверяющие личность физического лица.

В соответствии с законодательством РФ документами, удостоверяющими личность, являются:

1) для граждан РФ:

- паспорт гражданина РФ,
- свидетельство органов ЗАГС, органа исполнительной власти или органа местного самоуправления о рождении гражданина — для гражданина РФ, не достигшего 14 лет,
- общегражданский заграничный паспорт,
- паспорт моряка,
- удостоверение личности военнослужащего или военный билет,
- временное удостоверение личности гражданина РФ, выдаваемое органом внутренних дел до оформления паспорта,
- иные документы, признаваемые в соответствии с законодательством РФ документами, удостоверяющими личность;

2) для иностранных граждан: паспорт иностранного гражданина либо иной документ, установленный федеральным законом или признаваемый в соответствии с международным договором РФ в качестве документа, удостоверяющего личность;

3) для лиц без гражданства, если они постоянно проживают на территории РФ: вид на жительство в Российской Федерации;

4) для иных лиц без гражданства:

- документ, выданный иностранным государством и признаваемый в соответствии с международным договором РФ в качестве документа, удостоверяющего личность лица без гражданства,
- разрешение на временное проживание,
- вид на жительство,
- иные документы, предусмотренные федеральными законами или признаваемые в соответствии с международным договором РФ в качестве документов, удостоверяющих личность лица без гражданства;

5) для беженцев:

- свидетельство о рассмотрении ходатайства о признании лица беженцем, выданное дипломатическим или консульским учреждением РФ либо постом иммиграционного контроля или территориальным органом федеральной исполнительной власти по миграционной службе, — удостоверение беженца.

2. Документ о государственной регистрации юридического лица; документ о государственной регистрации физического лица в качестве индивидуального предпринимателя.

3. Документы, удостоверяющие статус юридического лица, — для нерезидентов.

Данные документы предусматриваются государством, в котором была осуществлена государственная регистрация нерезидента.

4. Свидетельство о постановке на учет в налоговом органе.

5. Документы, удостоверяющие права лиц на недвижимое имущество.

Документом, удостоверяющим права лица на недвижимое имущество, согласно приказу Министерства экономического развития РФ от 23.12.2013 г. № 7651, является Свидетельство о государственной регистрации права.

К специальным документам и информации, связанным с проведением валютных операций, открытием и ведением счетов, можно отнести следующие.

1. Документы, удостоверяющие права нерезидентов на осуществление валютных операций, открытие счетов (вкладов), оформляемые и выдаваемые органами страны места жительства (места регистрации) нерезидента, если получение нерезидентом такого документа предусмотрено законодательством иностранного государства.

2. Уведомление налогового органа по месту учета резидента об открытии счета (вклада) в банке за пределами территории РФ.

3. Документы (проекты документов), являющиеся основанием для проведения валютных операций, включая договоры (соглашения, контракты), доверенности, выписки из протокола общего собрания или иного органа управления юридического лица; документы, содержащие сведения о результатах торгов (в случае их проведения); документы, подтверждающие факт передачи товаров (выполнения работ, оказания услуг), информации и результатов интеллектуальной деятельности, в том числе исключительных прав на них, акты государственных органов.

В этой группе имеются в виду документы, удостоверяющие факт осуществления внешнеторговых сделок: внешнеторговые контракты; коммерческие документы (счет-фактура (инвойс), счет-проформа (проформа-инвойс) к договору, иные коммерческие и расчетные документы, в том числе кассовый или товарный чек на приобретение товаров в розничной сети, документы, подтверждающие проведение расчетов с использованием в качестве средства платежа ценных бумаг, и другие).

4. Документы, оформляемые и выдаваемые кредитными организациями, включая банковские выписки; документы, подтверждающие совершение валютных операций.

К таким документам относятся: банковские выписки со счетов; письменное подтверждение уполномоченного банка, ведущего в соответствии с международным договором с участием Российской Федерации кредитный счет, при поставках товаров по государственному кредиту либо в счет погашения государственного кредита, с указанием номера счета и кода валюты и др.

5. Таможенные декларации, документы, подтверждающие ввоз в Российскую Федерацию валюты РФ, иностранной валюты и внешних и внутренних ценных бумаг в документальной форме.

6. Документы, подтверждающие, что физические лица являются супругами или близкими родственниками, включая документы, выданные

органами записи актов гражданского состояния (свидетельство о заключении брака, свидетельство о рождении), вступившие в законную силу решения суда об установлении факта семейных или родственных отношений, об усыновлении (удочерении), об установлении отцовства, а также записи в паспортах о детях, о супруге и иные документы, предусмотренные законодательством РФ.

Центральный банк РФ доводит до уполномоченных банков перечни нормативно-справочной информации, используемые последними при составлении отчетности и учете документов и информации, представляемых резидентами и нерезидентами.

В сфере валютного контроля первостепенное значение имеют информационные системы, используемые основными субъектами валютного контроля: банками и таможенными органами. Центральный банк РФ осуществляет эксплуатацию Электронной информационной системы (ЭИС) Банка России, Федеральная таможенная служба — Единой автоматизированной информационной системы (ЕАИС) таможенных органов.

Определенные результаты достигнуты в информатизации таможенного валютного контроля: разработаны и применяются комплексы программных средств "Агент валютного контроля" и "Ведение реестра базы данных валютного контроля", являющиеся информационной основой осуществления таможенными органами валютного контроля и контроля за исполнением внешнеторговых бартерных сделок.

Уполномоченный банк из числа своих сотрудников определяет ответственного сотрудника, имеющего право совершать от имени уполномоченного банка как агента валютного контроля действия по валютному контролю, в том числе подписывать документы и заверять документы на бумажном носителе оттиском печати уполномоченного банка, используемой для целей валютного контроля. Ответственное лицо и печать уполномоченного банка утверждаются распорядительным актом уполномоченного банка.

Документы и информация представляются резидентом (нерезидентом) в уполномоченный банк на бумажном носителе и (или) в электронном виде в порядке, согласованном уполномоченным банком с резидентом (нерезидентом).

В случае осуществления валютных операций, связанных с зачислением на расчетный счет резидента в валюте РФ валюты РФ, поступившей от нерезидента, и (или) со списанием с его расчетного счета в валюте РФ валюты РФ в пользу нерезидента, по контракту (кредитному договору), по которому оформлен паспорт сделки, резидент представляет в уполномоченный банк следующие документы:

- а) справку о валютных операциях;
- б) документы, связанные с проведением валютных операций, указанных в справке о валютных операциях.

Договором между уполномоченным банком и резидентом может быть предусмотрено, что уполномоченному банку предоставлено право заполнять

справку о валютных операциях. В этом случае справка о валютных операциях заполняется уполномоченным банком самостоятельно.

Уполномоченный банк хранит в электронном виде данные по проведенным его клиентами-резидентами в иностранной валюте и в валюте РФ и его клиентами-нерезидентами в валюте РФ валютным и иным операциям через их счета, открытые в этом уполномоченном банке.

Порядок хранения данных по валютным операциям, за исключением сроков хранения, определяется уполномоченным банком самостоятельно. Информация, содержащая данные по валютной операции, хранится уполномоченным банком в электронном виде не менее трех лет после даты проведения соответствующей операции.

Уполномоченный банк по запросам органов валютного контроля представляет в электронном виде и (или) на бумажном носителе данные по валютным операциям, подлежащие хранению, которые были осуществлены за определенный период, либо определенными клиентами, либо по определенным кодам вида валютных операций.

**Вопрос 3.** Правовое обеспечение информационного взаимодействия в сфере валютного контроля является важнейшей составляющей валютного контроля, так как наряду с другими факторами позволяет повысить его эффективность, в том числе за счет:

- исключения дублирования функций органов, агентов валютного контроля;
- повышения уровня оперативности принятия решений;
- обеспечения большей результативности проведения мероприятий валютного контроля;
- повышения уровня информационно-технического обеспечения валютного контроля (прежде всего за счет внедрения электронных информационных систем).

Взаимодействие между субъектами валютного контроля регламентируется как общими нормами (касающимися сразу всех или большинства видов субъектов валютного контроля), так и специальными (соглашениями между отдельными субъектами валютного контроля).

Последние призваны развивать и индивидуализировать универсальные нормы в зависимости от компетенции конкретных субъектов валютного контроля.

Нормативно урегулировано информационное взаимодействие:

- между органами валютного контроля;
- агентов валютного контроля с Центральным банком РФ как органом валютного контроля;
- иных субъектов валютного контроля с Росфиннадзором как органом валютного контроля;
- агентов валютного контроля с резидентами (нерезидентами), осуществляющими валютные операции.



Информационное взаимодействие между органами и агентами валютного контроля имеет своим основанием совершенное резидентом или нерезидентом валютное правонарушение и может быть инициировано двумя способами.

1. Путем запроса, направляемого органом валютного контроля агенту валютного контроля, содержащего необходимые идентификационные сведения в отношении резидента или нерезидента. Данный запрос должен содержать информацию о наличии признаков нарушения валютного законодательства РФ, совершенного резидентом или нерезидентом.

2. Путем направления агентом валютного контроля (или Банком России) в Росфиннадзор информации о выявленном им нарушении валютного законодательства.

Агенты валютного контроля в пределах своей компетенции представляют в Банк России и Росфиннадзор по их запросу имеющиеся в их распоряжении документы и информацию, связанные с проведением валютных операций резидентами и нерезидентами, а участники рынка ценных бумаг — документы и информацию, связанные с проведением резидентами и нерезидентами валютных операций с внешними и внутренними ценными бумагами, совершенных с использованием услуг, предоставленных участниками рынка ценных бумаг.

При этом запрашиваемые органами валютного контроля документы должны входить в перечень документов, установленный ч. 4 ст. 23 Закона № 173-ФЗ.

Правила, утвержденные Постановлением Правительства № 166, устанавливают четкие сроки направления информации Банком России и агентами валютного контроля в Росфиннадзор, варьируя их в зависимости от способа инициации такого взаимодействия.

Банк России и агенты валютного контроля представляют документы и информацию, связанные с проведением валютных операций, в Росфиннадзор в течение 20 рабочих дней со дня, следующего за днем получения запроса; территориальные органы агентов валютного контроля — в течение семи рабочих дней со дня, следующего за днем получения запроса.

Для случаев самостоятельного обнаружения Банком России и агентами валютного контроля нарушений валютного законодательства РФ действует иной срок представления информации в Росфиннадзор.

Названные субъекты (за исключением уполномоченных банков) обязаны передать идентифицирующую резидентов и нерезидентов информацию в Росфиннадзор на бумажном носителе за подписью уполномоченного должностного лица в течение семи рабочих дней со дня, следующего за днем выявления нарушения.

Уполномоченные банки и Внешэкономбанк непосредственно передают документы и информацию в Росфиннадзор только в качестве ответа на запрос последнего. В случае самостоятельного выявления нарушений валютного законодательства уполномоченные банки передают эту информацию в Банк России, который затем направляет ее в Росфиннадзор.

Центральный банк РФ обеспечивает направление полученных сводных архивных файлов Федеральной таможенной службы в территориальные учреждения для последующей доставки в уполномоченные банки в срок не позднее рабочего дня, следующего за днем их получения от ФТС России, с использованием каналов связи, применяемых в Центральном банке РФ.

В рамках политики упрощения процедур валютного контроля, имеющей целью улучшение инвестиционного климата в России, ФТС России обращает внимание участников внешнеэкономической деятельности, что при подаче декларации на товары в электронной форме не требуется представление паспорта сделки, при этом его номер следует указывать в декларации. Следовательно, требование о представлении паспорта сделки в таможенный орган сохраняется только при подаче декларации на товары и документов на бумажном носителе.

Таким образом, мы наблюдаем дальнейшую детализацию правовой регламентации информационного взаимодействия между субъектами валютного контроля (прежде всего таможенно-банковского) с переходом с преимущественно бумажного на электронный формат такого взаимодействия. Данные процессы, безусловно, не только оказывают позитивное влияние на национальную систему валютного регулирования и валютного контроля, но и являются важной предпосылкой интеграции в финансовой и таможенной сферах на евразийском пространстве.

### **Методические материалы по теме 8**

В ходе работы по теме студенту следует использовать лекционный материал; материалы, рассмотренные на практическом занятии; рекомендованную литературу; все материалы в соответствующем разделе дисциплины в ЭИОС КГТУ.

*Ссылки на рекомендуемые источники по теме 8: [19, 20, 31, 32, 33, 36, 38, 40].*

### **Тема 9. Валютный контроль по внешнеторговым операциям**

**Форма проведения занятия – лекция.**

**Вопросы для обсуждения:**

**Вопрос 1.** Особенности валютного контроля экспортно-импортных операций.

**Вопрос 2.** Валютный контроль бартерных сделок.

**Вопрос 3.** Комплексная проверка внешнеэкономических сделок.

### **Методические указания по изучению темы 9**

Цель темы - получить представление об особенностях валютного контроля экспортно-импортных операций, о валютном контроле бартерных сделок, о комплексной проверке внешнеэкономических сделок.

**Вопрос 1.** Контроль за операциями (валютный контроль) осуществляют органы валютного контроля и агенты валютного контроля. Они осуществляют

валютный контроль на протяжении всего времени операции, а также являются источниками информации для органов валютного контроля.

Валютный контроль экспортных и импортных операций имеет свои особенности.

В целях осуществления валютного контроля агенты валютного контроля в пределах своей компетенции имеют право запрашивать и получать от резидентов и нерезидентов следующие документы (копии документов), связанные с проведением валютных операций, открытием и ведением счетов.

Все документы должны быть действительными на день представления органам и агентам валютного контроля. По запросу органа валютного контроля или агента валютного контроля представляются надлежащим образом заверенные переводы на русский язык документов, исполненных полностью или в какой-либо их части на иностранном языке.

Документы, исходящие от государственных органов иностранных государств, подтверждающие статус юридических лиц - нерезидентов, должны быть легализованы в установленном порядке. Иностранные официальные документы могут быть представлены без их легализации в случаях, предусмотренных международным договором Российской Федерации. Документы представляются органам и агентам валютного контроля в подлиннике или в форме надлежащим образом заверенной копии. Если к проведению валютной операции или открытию счета имеет отношение только часть документа, может быть представлена заверенная выписка из него.

В настоящее время сделки по экспорту товаров из РФ с расчетами как в иностранной валюте, так и в рублях РФ требуют УНК.

Обязательная продажа экспортной валютной выручки с 10.05.2006 г. отменена.

Схема валютного контроля экспортных операций.

Этап 1. Первое, что необходимо сделать – подать необходимые документы в уполномоченный банк. Если контракт не соответствует требованиям валютного законодательства, уполномоченный банк вернет его вам.

Этап 2. Представление документов на таможенню. Для таможенного контроля необходимо представить пакет из 12 документов. В целях валютного контроля таможенников интересуют только два документа: копия паспорта сделки и декларация на товары (ДТ).

Этап 3. Проверка сведений, указанных в ПС.

Этап 4. Составление учетных карточек.

Этап 5. Представление документов в уполномоченный банк.

Этап 6. Поступление валютной выручки в уполномоченный банк.

Этап 7. Представление в уполномоченный банк информации, позволяющей идентифицировать платеж.

Этап 8. Продажа валютной выручки (пункт 7 схемы). Валютной выручкой считаются все средства в иностранной валюте, причитающиеся резиденту по заключенным им или от его имени экспортным сделкам.

Для поступления денежных средств в иностранной валюте уполномоченный банк параллельно открывает вам два счета: транзитный валютный (для зачисления иностранной валюты, в том числе не подлежащей продаже, и проведения других операций) и текущий валютный (для зачисления средств, остающихся после продажи экспортной выручки). После продажи валютных средств с транзитных валютных счетов оставшаяся часть валютной выручки перечисляется по поручению резидентов на их текущие валютные счета и может использоваться в соответствии с действующим законодательством на любые цели. Поступившие от продажи валютной выручки денежные средства в рублях зачисляются на ваш рублевый счет. Контроль со стороны уполномоченного банка заканчивается после наступления последней даты, указанной в специальной строке паспорта сделки.

В настоящее время импорт товаров с расчетами как в иностранной валюте, так и в рублях РФ требует оформления и регистрации в банке УНК сделки в соответствии с Инструкцией ЦБ РФ № 181-И. Главная цель, которую преследует государство, - проверка обоснованности валютных платежей, уходящих за рубеж. Для этого сведения из уполномоченных банков о сумме в валюте, перечисленной за рубеж для оплаты товара, и дате списания этой суммы со счета импортера сопоставляются с информацией таможи о стоимости ввозимого товара и дате его перемещения через таможенную границу России.

Этап 1. Оформление паспорта импортной сделки.

Этап 2. Оплата импортируемых товаров.

Этап 3. Покупка валюты.

Этап 4. Перевод валюты и другие формы оплаты.

Этап 5. Таможенное оформление ввозимых товаров. Валютный контроль при импорте осуществляется и на стадии таможенного оформления ввозимых товаров. Для того чтобы растаможить товары, импортер должен представить на таможенную ксерокопию ПС, заверенную подписью ответственного лица и печатью уполномоченного банка. Дата и номер ПС указываются в ДТ.

**Вопрос 2.** В настоящее время основным нормативным правовым актом, регулирующим бартерные операции во внешнеэкономической сфере, является Федеральный закон от 8 декабря 2003 г. № 164-ФЗ "Об основах государственного регулирования внешнеторговой деятельности".

Внешняя торговля товарами, услугами и интеллектуальной собственностью с использованием внешнеторговых бартерных сделок может осуществляться только при условии, что такими сделками предусмотрен обмен равноценными по стоимости товарами, услугами, работами, интеллектуальной собственностью, а также обязанность соответствующей стороны оплатить разницу в их стоимости в случае, если такой сделкой предусматривается обмен неравноценными товарами, услугами, работами, интеллектуальной собственностью.

Внешнеторговая бартерная сделка оформляется единым договором (контрактом), в котором содержится оценка товаров (услуг), необходимая для

эквивалентности обмена, определения страховых сумм, оценки претензий, начисления санкций, таможенной статистики и других.

В целях контроля за внешнеторговыми бартерными сделками и их учета уполномоченный таможенный орган запрашивает в письменном виде у российских юридических и физических лиц следующие документы:

а) документ о государственной регистрации физического лица в качестве индивидуального предпринимателя или документ о государственной регистрации юридического лица;

б) свидетельство о постановке на учет в налоговом органе;

в) документы, являющиеся основанием для осуществления внешнеторговых бартерных сделок (включая договоры (соглашения, контракты) и дополнения и (или) изменения к ним, доверенности, выписки из протокола общего собрания или иного органа управления юридического лица), а также документы, содержащие сведения о результатах торгов (в случае их проведения), акты государственных органов;

г) документы, подтверждающие исполнение обязательств по внешнеторговой бартерной сделке (передачу или ввоз товаров, выполнение работ, оказание услуг, передачу информации и результатов интеллектуальной деятельности, в том числе исключительных прав на них).

Запрашиваемые документы представляются российскими юридическими и физическими лицами уполномоченному таможенному органу в виде оригиналов или заверенных ими копий.

В случае изменения сведений, указанных в представленных документах, российские юридические и физические лица обязаны сообщить об этом соответствующему уполномоченному таможенному органу, представив необходимые документы, подтверждающие соответствующие изменения.

Срок для представления документов по запросу уполномоченного таможенного органа составляет 10 рабочих дней со дня, следующего за днем получения такого запроса.

Федеральная таможенная служба в течение 3 рабочих дней со дня выпуска 1-й партии вывозимых по внешнеторговой бартерной сделке товаров (в том числе если внешнеторговая бартерная сделка предусматривает только одну поставку товаров) в соответствии с заявленной таможенной процедурой направляет в электронном виде соответствующую декларацию на товары по телекоммуникационным каналам связи в уполномоченный таможенный орган.

В течение 1 рабочего дня со дня, следующего за днем получения из Федеральной таможенной службы декларации на товары в электронном виде, уполномоченный таможенный орган запрашивает у российских юридических и физических лиц документы. При этом документы, подтверждающие исполнение обязательств по внешнеторговой бартерной сделке, запрашиваются только в отношении обязательств, которые в соответствии с условиями внешнеторговой бартерной сделки на день направления запроса должны быть исполнены.

Уполномоченный таможенный орган не позднее 15-го числа каждого месяца после получения первых документов, предусмотренных, анализирует представленную информацию, в том числе информацию о сроках исполнения обязательств и сумме стоимости исполненных встречных обязательств по внешнеторговой бартерной сделке, для выявления возможных нарушений законодательства Российской Федерации.

**Вопрос 3.** В целях обеспечения соблюдения законодательства Российской Федерации в области экспортного контроля, при наличии оснований полагать, что указанное законодательство не соблюдается или соблюдается не в полной мере, специально уполномоченный федеральный орган исполнительной власти в области экспортного контроля (Федеральная служба по техническому и экспортному контролю (ФСТЭК)) вправе назначать и проводить в пределах своей компетенции проверки российских участников внешнеэкономической деятельности, осуществляющих внешнеэкономические операции с товарами, информацией, работами, услугами, результатами интеллектуальной деятельности (правами на них), которые могут быть использованы при создании оружия массового поражения, средств его доставки, иных видов вооружения и военной техники либо при подготовке и (или) совершении террористических актов.

Предметом плановой проверки является соблюдение российским участником внешнеэкономической деятельности требований, установленных настоящим Федеральным законом, другими федеральными законами и принятыми в соответствии с ними иными нормативными правовыми актами Российской Федерации, а также условий и требований лицензий и разрешений.

Плановая проверка проводится не чаще одного раза в три года, в течение которых осуществлялись внешнеэкономические операции с товарами, информацией, работами, услугами, результатами интеллектуальной деятельности (правами на них), которые могут быть использованы при создании оружия массового поражения, средств его доставки, иных видов вооружения и военной техники либо при подготовке и (или) совершении террористических актов.

Основанием для проведения внеплановой проверки является:

1. истечение срока исполнения российским участником внешнеэкономической деятельности выданного органом государственного контроля предписания об устранении выявленного нарушения обязательных требований;

2. поступление в орган государственного контроля:

- заявления юридического лица, индивидуального предпринимателя о предоставлении лицензии или разрешения;

- обращений и заявлений граждан, в том числе индивидуальных предпринимателей, юридических лиц, информации от органов государственной власти (должностных лиц органа государственного надзора), органов местного самоуправления, из средств массовой информации, а также полученных из иных источников сведений, указывающих на признаки нарушений

обязательных требований, в том числе условий и требований лицензий или разрешений;

3. наличие приказа (распоряжения) руководителя (заместителя руководителя) органа государственного контроля о проведении внеплановой проверки, изданного в соответствии с поручением Президента Российской Федерации или Правительства Российской Федерации либо на основании требования прокурора о проведении внеплановой проверки в рамках надзора за исполнением законов по поступившим в органы прокуратуры материалам и обращениям.

Внеплановая выездная проверка может быть проведена органом государственного контроля незамедлительно с извещением органа прокуратуры в порядке, установленном Федеральным законом от 26 декабря 2008 года N 294-ФЗ "О защите прав юридических лиц и индивидуальных предпринимателей при осуществлении государственного контроля (надзора) и муниципального контроля". Предварительное уведомление российского участника внешнеэкономической деятельности о проведении такой проверки не допускается.

Срок проведения проверки составляет не более чем тридцать рабочих дней со дня начала ее проведения. В исключительных случаях, связанных с необходимостью проведения сложных и (или) длительных исследований, испытаний, специальных экспертиз и расследований на основании мотивированных предложений должностных лиц органа государственного контроля, проводящих проверку, срок проведения проверки может быть продлен руководителем этого органа, но не более чем на двадцать рабочих дней.

При проведении проверок должностные лица органа государственного контроля в порядке, установленном законодательством Российской Федерации, имеют право:

1. запрашивать и получать на основании мотивированных письменных запросов от российских участников внешнеэкономической деятельности информацию и документы, относящиеся к проверяемой внешнеэкономической деятельности и необходимые в ходе проведения проверки;

2. беспрепятственно по предъявлении служебного удостоверения и копии приказа (распоряжения) руководителя (заместителя руководителя) органа государственного контроля о назначении проверки посещать здания, помещения российских участников внешнеэкономической деятельности и проводить необходимые исследования, испытания, экспертизы и другие мероприятия по контролю в отношении товаров, информации, работ, услуг, результатов интеллектуальной деятельности (прав на них), которые могут быть использованы при создании оружия массового поражения, средств его доставки, иных видов вооружения и военной техники либо при подготовке и (или) совершении террористических актов, в том числе проводить отбор образцов указанных товаров в порядке, установленном законодательством Российской Федерации;

3. выдавать российским участникам внешнеэкономической деятельности предписания об устранении выявленных нарушений обязательных требований;

4. составлять протоколы об административных правонарушениях, связанных с нарушениями обязательных требований, и принимать меры по предотвращению таких нарушений;

5. направлять в уполномоченные органы материалы, связанные с нарушениями обязательных требований, для решения вопросов о возбуждении уголовных дел по признакам преступлений.

Действия должностных лиц органа государственного контроля при проведении проверок российских участников внешнеэкономической деятельности не должны причинять неправомерный ущерб лицам, деятельность которых проверяется. Полученная в ходе таких проверок информация является информацией ограниченного доступа.

При экспорте товаров и технологий двойного назначения предприятию-экспортеру необходимо обеспечить проведение комплексной проверки внешнеторговой сделки, т. е. провести процедуру скрининга.

Указанная процедура необходима для того, чтобы своевременно до заключения контрактов выявить подозрительные заказы и тем самым избежать участия в сомнительных сделках, которые могут повлечь за собой применения санкций к предприятию (организации) или негативно отразиться на его репутации.

Организация скрининга внешнеторговых сделок включает в себя:

- идентификацию экспортируемой продукции в соответствии с "Порядком идентификации товаров и технологий на соответствие контрольным спискам";

- проверку конечного использования экспортируемой продукции.

Идентификация контролируемых товаров и технологий, а также совершение всех необходимых действий, связанных с получением лицензий на осуществление внешнеэкономических операций с контролируемыми товарами и технологиями или разрешений на их вывоз из Российской Федерации без лицензий, является обязанностью российского участника внешнеэкономической деятельности.

Российский участник внешнеэкономической деятельности вправе поручить проведение идентификации контролируемых товаров и технологий организации, получившей в установленном Правительством РФ порядке специальное разрешение на осуществление деятельности по идентификации контролируемых товаров и технологий (далее - экспертная организация), посредством заключения соответствующего договора с такой экспертной организацией. В этом случае ответственность за правильность и обоснованность результатов идентификации контролируемых товаров и технологий несет экспертная организация.

В процессе идентификации российский участник внешнеэкономической деятельности должен выявлять товары и технологии, которые:



- по своему описанию, назначению, техническим или эксплуатационным характеристикам, а также коду ТН ВЭД подпадают под действие контрольных списков;

- по своему описанию, назначению и техническим или эксплуатационным характеристикам не подпадают под действие контрольных списков, но по коду ТН ВЭД подпадают под перечень кодов ТН ВЭД, используемых в указанных списках;

- хотя и не вошли ни в один из контрольных списков, но могут быть использованы при создании оружия массового поражения и средств его доставки.

При анализе параметров экспортируемых товаров и технологий, не входящих в контрольные списки, необходимо проводить проверку методик подтверждения этих параметров на соответствие международным стандартам.

Проверка конечного использования проводится с целью оценки надежности заказчика и конечного пользователя экспортируемой продукции, а также рисков, связанных с возможным отвлечением предметов экспорта на запрещенные цели или по иному несанкционированному назначению, предусмотренных законодательством РФ в области экспортного контроля. Законодательно утвержден примерный перечень признаков, указывающих на риск возможного отвлечения предметов экспорта для использования их в запрещенных целях или по иному несанкционированному назначению.

Если, по результатам проведенной проверки, не выявлено каких-либо признаков, указывающих на потенциальную возможность отвлечения предметов экспорта на запрещенные цели, экспортер продолжает выполнение работ по подготовке и заключению контракта в установленном порядке. Однако, в случае выявления в процессе анализа информации таких признаков - "индикаторов риска", следует тщательно и объективно перепроверить все данные о конечном пользователе и использовании экспортируемого товара в заявленных целях.

Российский экспортер должен затребовать у зарубежного импортера обязательства конечного пользователя.

В этом случае в контракте должно быть указаны обязательства, предусматривающие, что передаваемые иностранному лицу контролируемые товары или технологии будут использоваться только в заявленных целях, не будут копироваться, модифицироваться, реэкспортироваться или передаваться кому-либо без письменного разрешения российского экспортера. Если грузополучатель является посредником, то указанные выше обязательства принимаются на себя также конечными пользователями контролируемых товаров и технологий, при этом обязательства могут быть оформлены в виде отдельного документа (сертификата конечного пользователя).

При передаче контролируемых товаров и технологий в государства, не являющиеся участниками международных режимов экспортного контроля, российский экспортер обязан затребовать у зарубежного покупателя импортный сертификат или его аналог, который оформляется уполномоченным

государственным органом страны, в которой будет осуществляться конечное использование предмета экспорта, в соответствии с требованиями, установленными национальным законодательством, либо документом произвольной формы, если в стране конечного использования отсутствует процедура выдачи импортного сертификата.

В отдельных случаях внешнеэкономические сделки с контролируруемыми товарами и технологиями должны совершаться на условиях предоставления российскому экспортеру его иностранным контрагентом:

- права осуществления проверки использования конечным пользователем предмета экспорта в соответствии с заявленными целями;
- сертификата подтверждения доставки или иного документа, выданного таможенным органом государства конечного использования и подтверждающего ввоз предмета экспорта на ее территорию.

В случае отсутствия подтверждения конечного пользователя или неверного его определения, российскому экспортеру рекомендуется воздержаться от совершения сделки.

Если экспортируемый товар или технология не подпадают под контрольные списки и не могут быть использованы при создании оружия массового поражения и средств его доставки, но по коду ТН ВЭД подпадают под перечень кодов ТН ВЭД, используемых в указанных списках, то в этом случае может быть проведена независимая идентификационная экспертиза, по результатам которой оформляется заключение, которое в настоящее время является официальным документом, в том числе и для таможенных органов, подтверждающим не подпадание экспортируемой продукции под экспортный контроль.

### **Методические материалы по теме 9**

В ходе работы по теме студенту следует использовать лекционный материал; материалы, рассмотренные на практическом занятии; рекомендованную литературу; все материалы в соответствующем разделе дисциплины в ЭИОС КГТУ.

*Ссылки на рекомендуемые источники по теме 9: [19, 20, 31, 32, 33, 36, 38, 40].*

## **2 Методические указания для подготовки к практическим занятиям**

Целью проведения практических (семинарских) занятий является закрепление теоретических знаний, полученных на лекциях и при самостоятельном изучении дисциплины "Валютное регулирование и валютный контроль", для выработки профессиональных умений и навыков, сформулированных в рабочей программе модуля.

Практические занятия направлены на формирование и развитие профессиональных компетенций в области валютного регулирования и валютного контроля.

При проведении практических занятий у студентов формируются навыки представления полученных результатов в форме аналитического отчета, научного доклада или статьи, а также навыки презентационного сопровождения устного выступления.

При подготовке к практическим занятиям студент должен изучить теоретический материал по теме, освоить понятийный аппарат и формулы расчета показателей, ответить на контрольные вопросы.

Занятия проводятся в форме *дискуссии* - форма учебной работы, в рамках которой студенты высказывают свое мнение по проблеме, заданной преподавателем. Проведение дискуссий по проблемным вопросам подразумевает написание студентами эссе, тезисов или реферата по тематике, предложенной преподавателем.

По итогам рассмотрения каждого из обозначенных вопросов предполагается обязательная презентация результатов деятельности студентов – индивидуальных и групповых в форме *"представления совместно-индивидуального варианта реализации решения"*. При рассмотрении теоретических и смоделированных вопросов решения обсуждаются, из них выбираются лучшие, при решении заданных практических заданий каждый из студентов отчитывается о проделанной работе индивидуально.

### **Тема 1. Валютные отношения и валютное регулирование**

**Форма проведения занятия** – практическое занятие.

#### **Практические задания**

##### **Задание № 1**

Зайдите на официальный сайт Банка России. Найдите платежный баланс Российской Федерации на последнюю отчетную дату. Из каких разделов состоит этот документ? По каким разделам сальдо положительное, по каким - отрицательное? О чем это свидетельствует?

##### **Задание № 2**

Предположите, что и кривая предложения импорта в стране А, и кривая предложения экспорта из страны А горизонтальны и что при цене валюты страны А до обесценивания она продает 975 единиц экспорта и покупает 810 единиц импорта (Знание фактических цен импорта и экспорта не является необходимым в этом вопросе, но предположите, что изначально торговля сбалансирована.) Предположите также, что произошло 10 %-ное обесценивание

валюты страны А по отношению к иностранным валютам и что из-за обесценивания экспорт вырос до 1025 единиц, а импорт упал до 790 единиц.

Что будет предложено по условию Маршалла-Лернера: текущий счет платежного баланса ухудшился или улучшился из-за обесценивания национальной валюты? Объясните подробно.

### **Задание № 3**

Используя ниже приведенный список внешнеэкономических операций страны А с другими странами (млн. дол.), составьте баланс международных операций страны А, а также отобразите изменения в структуре платежного баланса страны А, которые повлекут за собой эти операции:

1	Покупка нерезидентами ценных бумаг страны А	67
2	Импорт товаров	300
3	Экспорт товаров	420
4	Перевод дивидендов от акций страны А за границу	32
5	Покупка иностранных ценных бумаг резидентами	78
6	Фирма страны Б оказала транспортные услуги фирме в стране А	65
7	Коммерческий банк страны Б продал национальную валюту страны А за свою национальную валюту	47

### **Методические указания к теме 1**

- изучить литературные и информационные источники;
- результатом проведения практического занятия является ознакомление с основами дисциплины и базовыми понятиями.

### **Список вопросов для самоконтроля**

1. Валютные отношения, валютное регулирование и открытость экономики.

2. Международный валютный рынок и состояние национальных хозяйств. Показатели открытой экономики. Основные черты валютных отношений в мировом хозяйстве.

3. Формы и методы государственного регулирования валютных отношений, применяемые в различных странах мира.

4. Теоретические основы валютного регулирования. Понятие и сущность валютного регулирования.

5. Валютное регулирование в системе элементов управления экономикой. Цели, задачи и функции валютного регулирования.

6. Связь валютного регулирования с внешнеэкономической деятельностью.

7. Роль валютного регулирования в микро и макроэкономике.

## Тема 2. Валютные системы, их виды и элементы

Форма проведения занятия – практическое занятие.

### Практические задания

#### Задание № 1

Впишите характерные особенности этапов развития мировой валютной системы по следующим критериям:

Критерии	Парижская валютная система (1867-1922 гг.)	Генуэзская валютная система (1922-1936 гг.)	Бреттон-Вудская валютная система (1944-1976 гг.)	Ямайская валютная система (с 1976 г.)
База (стандарт)				
Использование золота в качестве мировых денег				
Режим валютного курса				
Институциональная структура				

#### Задание № 2

Предположите, что при золотом стандарте монетарный паритет одной унции золота составляет 40 долларов в Америке, 20 фунтов стерлингов в Великобритании и 60 евро в Германии и что расходы по транспортировке золота между любой парой стран составляют 1 доллар (или эквивалент в фунтах стерлингах или в евро) за унцию.

Вычислите:

а) точку экспорта золота из Америки в Великобританию и точку импорта золота в Америку из Великобритании (USD/GBP);

б) точку экспорта золота из Германии в Великобританию и точку импорта золота в

Германию из Великобритании (EUR/GBP);

в) точку экспорта золота из Германии в Америку и точку импорта в Германию из Америки (EUR/USD).

#### Задание № 3

Проанализируйте состояние и динамику золотовалютных резервов Центрального банка России в текущем году, а также его деятельность по их управлению, основываясь на информацию официального сайта ЦБ РФ. Сделайте выводы.

#### Методические указания к теме 2

- изучить литературные и информационные источники;
- результатом проведения практического занятия является ознакомление с основами дисциплины и базовыми понятиями.

### **Список вопросов для самоконтроля**

1. Основные принципы функционирования Парижской и Генуэзской валютных систем: стандарт, механизм, причины распада.
2. Бреттон-Вудская валютная система, ее особенности, причины краха.
3. Основные черты Ямайской валютной системы.
4. Мультивалютный стандарт.
5. Эволюция роли золота при формировании валютных систем. Региональные факторы формирования валютной системы.
6. Классификация иностранной валюты. Валюта иностранных государств.
7. Международная коллективная валюта. Специальные права заимствования (СДР), региональная международная валютная единица стран-участниц Европейской системы (евро). Сущность и порядок формирования коллективных валют.
8. Деление валют на национальные и резервные. Определение этих валют. Значение резервных валют, сфера их применения. Состав резервных валют.

### **Тема 3. Валютный курс и валютная политика**

**Форма проведения занятия** – практическое занятие.

#### **Практические задания**

##### **Задание № 1**

Согласно последним расчетам, самый дешевый в мире "бигмак" в январе 2015 года можно было купить в Китае за 1,23 доллара, самый дорогой – в Швейцарии, за 5,11 доллара. Средняя стоимость этого популярного бутерброда в самих Штатах - 2,70 доллара, в России - 1,42. Какие выводы можно сделать об оценке следующих валют: рубля, юаня, швейцарского франка относительно доллара США (переоценены, недооценены, оценены адекватно), исходя из концепции абсолютного паритета покупательной способности? Что Вы думаете об эффективности "бигмаковского" индекса при определении курса валют?

##### **Задание № 2**

Проанализируйте информацию о динамике курса российского рубля относительно доллара США и евро в текущем году и сопоставьте с регуляторными мероприятиями ЦБ РФ, основываясь на информации Московской биржи сайта ЦБ РФ, и выясните, какие методы регулирования ЦБ повлияли на изменение валютного курса. Обоснуйте свои выводы.

##### **Задание № 3**

В начале 2016 г. Банк России активно принимал меры для стабилизации внутреннего валютного рынка. Они были направлены главным образом не на прямое вмешательство в ход валютных торгов, а на сокращение неоправданно высокого спроса на иностранную валюту путем связывания избыточной рублевой ликвидности.

Оцените последствия отказа Центрального банка от прямого вмешательства в ход валютных торгов. Какое решение Банка России привело к сокращению свободной рублевой ликвидности? Как эти меры отразились на соотношении спроса и предложения на внутреннем валютном рынке?

### **Методические указания к теме 3**

- изучить литературные и информационные источники;
- результатом проведения практического занятия является ознакомление с основами дисциплины и базовыми понятиями.

### **Список вопросов для самоконтроля**

1. Валютный курс как экономическая категория.
2. Классификация валютных курсов. Факторы, влияющие на валютный курс.
3. Место валютной политики в системе государственного регулирования экономики.
4. Формы валютной политики.

### **Тема 4. Валютный рынок, валютные операции, международные расчеты**

**Форма проведения занятия** – практическое занятие.

#### **Практические задания**

##### **Задание № 1**

Зайдите на официальный сайт Службы Банка России по финансовому рынку. Есть ли на сайте какие-либо комментарии должностных лиц, связанные с упорядочением деятельности брокеров, предоставляющих клиентам услуги по торговле на валютном рынке (рынке Forex)? Есть ли комментарии по этой теме в деловой прессе?

##### **Задание № 2**

Используя открытые источники информации (сайты деловой прессы), выберите два-три примера валютных операций каждого вида (капитальные, текущие, внутри страны, зарубежные). Результат оформите в виде таблицы с указанием контрагентов, суммы операции, источника информации. На занятии устно прокомментируйте, почему тот или иной пример относится к классификационной группе, в которую вы его поместили.

##### **Задание № 3**

Экспортер предоставил банку документы по документарному аккредитиву, но банк их не принял, поскольку вместо коносамента экспортер предоставил авиатранспортную накладную. В результате срочного запроса покупателя после того, как аккредитив был оформлен, товары были посланы импортеру по воздуху, а не морем.

Обсудите следующие вопросы:

- 1) можно ли изменить метод транспортировки после оформления аккредитива;
- 2) правильно ли поступил банк, который проверял документы и отказал в оплате;
- 3) может ли в данной ситуации экспортер отказаться от документарного аккредитива, выписать переводной вексель на покупателя и распорядиться о документарном инкассо через свой банк;

4) может ли экспортер просить банк, в который были предоставлены документы, послать срочную телеграмму в банк импортера для получения разрешения на оплату.

#### **Методические указания к теме 4**

- изучить литературные и информационные источники;  
- результатом проведения практического занятия является ознакомление с основами дисциплины и базовыми понятиями.

#### **Список вопросов для самоконтроля**

1. Валютный рынок как система экономических отношений, его структура, субъекты.
2. Современные мировые финансовые центры.
3. Понятие и сущность валютных операций. Операции биржевого валютного рынка. Операции на межбанковском валютном рынке.
4. Спекуляция, арбитраж, хеджирование: экономическая сущность, отличительные особенности.
5. Понятие и сущность международных расчетов, особенности их осуществления.
6. Платежно-расчетные отношения коммерческих банков.
7. Документарный аккредитив как форма международных расчетов. Виды аккредитива.
8. Инкассовая форма международных расчетов, основные отличия инкассо от аккредитива.
9. Банковский перевод, аванс, открытый счет как формы международных расчетов.
10. Чеки, векселя, новейшие средства международных расчетов.

#### **Тема 5. Страхование валютных рисков**

**Форма проведения занятия** – практическое занятие.

#### **Практические задания**

##### **Задание № 1**

1. При сделке на срок куплен опцион колл из расчета на цену покупки равную 10 долл. за единицу валюты. На рынке спот в момент валютирования по срочной сделке эта валюта стоит 8 долл. Каковы должны быть действия покупателя опциона?

2. Между двумя участниками валютной сделки заключена форвардная сделка на покупку (продажу) валюты А за 100 руб. за 1 ед. В момент валютирования курс спот составил 60 руб. Кто из участников выиграл от этой операции и на какую сумму? Каким образом путем хеджирования можно избежать потерь от такого изменения курса?

##### **Задание № 2**

Необходимо определить точную форвардную ставку, которую предоставит банк клиенту по форвардному контракту, исходя из следующих



условий. Валютный менеджер британской фирмы ABC 12 марта намерен продать 1 млн. долларов США за фунты стерлингов с поставкой через шесть месяцев. Для того чтобы избежать валютного риска британский банк совершает следующие операции:

1) продает доллары (покупает фунты стерлингов) на момент заключения форвардной сделки с клиентом, которые он приобрел путем займа по текущему курсу евродолларов;

2) приобретенные фунты стерлингов, реинвестирует по шестимесячной ставке.

Предположим, что шестимесячная ставка евродоллара по депозитам составляет 15 % годовых, а аналогичная ставка фунта стерлингов – 10%, курс спот составляет GBP/USD = 1,25.

### **Задание № 3**

Предположим, российский импортер из США и 1 мая компании предстоит оплата импорта в размере 150 000 долл. США. В настоящее время (февраль) "spot" курс доллара на Московской бирже составляет 1 долл. = 57,50 руб., а котировка долларовых июньских фьючерсов составляет 1 долл. = 57,65 руб., при размере контракта 1000 долл.

Справедливо опасаясь падения курса рубля, валютный менеджер компании хеджирует будущую покупку долларов покупкой долларовых фьючерсов.

Предположим, в мае курс "spot" составил 1 долл. = 57,63 руб., а июньские долларовые фьючерсы котировались при обменном курсе 1 долл. = 57,70 руб.

Заполните форму, показывающую действия хеджера, и определите нетто-результат сделок.

Дата	Наличный рынок	Фьючерсный рынок	Базис

### **Методические указания к теме 5**

- изучить литературные и информационные источники;
- результатом проведения практического занятия является ознакомление с основами дисциплины и базовыми понятиями.

### **Список вопросов для самоконтроля**

1. Понятие риска и его виды.
2. Хеджирование валютных рисков.
3. Способы страхования валютного риска внешнеторговых компаний.
4. Валютная позиция и ее связь с валютным риском. Регулирование валютной позиции в контрактах.
5. Валютные оговорки.
6. Мультивалютные оговорки.
7. Способы страхования валютного риска коммерческих банков.

8. Страхование валютных рисков, с использованием биржевых и внебиржевых срочных валютных операций.

## **Тема 6. Становление и основные направления развития валютного регулирования в России**

**Форма проведения занятия** – практическое занятие.

### **Практические задания**

#### **Задание № 1**

Зайдите на официальный сайт ЕАЭС. Найдите текст Концепции сотрудничества государств-членов Евразийского экономического союза в валютной сфере. Ознакомьтесь с текстом документа, резюмируйте его содержание. Какие еще документы, относящиеся к валютному регулированию и контролю в странах ЕАЭС, удалось обнаружить с помощью данного ресурса?

#### **Задание № 2**

Сравните состав и полномочия органов валютного регулирования и валютного контроля, агентов валютного контроля в государствах-членах ЕАЭС.

Показатели	Россия	Беларусь	Казахстан	Армения	Киргизия
<b>Органы валютного регулирования:</b>					
Состав					
Полномочия					
Обязанности					
<b>Органы валютного контроля:</b>					
Состав					
Полномочия					
Обязанности					
<b>Агенты валютного контроля:</b>					
Состав					
Полномочия					
Обязанности					

#### **Задание № 3**

Напишите правовое эссе на тему: «Валютное регулирование и валютный контроль в условиях функционирования Евразийского экономического союза». В эссе необходимо отразить следующие вопросы: тенденции развития валютного законодательства, проблемы унификации законодательства стран-участниц союза; может ли стать российский рубль единой, региональной валютой в рамках Евразийского экономического союза? Каковы последствия роста курса иностранных валют в сентябре-октябре 2014 года? При оформлении эссе необходимо сделать сноски при использовании научных статей и учебных пособий и др. источников.

#### **Методические указания к теме 6**

- изучить литературные и информационные источники;
- результатом проведения практического занятия является ознакомление с основами дисциплины и базовыми понятиями.

### **Список вопросов для самоконтроля**

1. Основные направления валютного регулирования в России.
2. Валютные операции резидентов в Российской Федерации. Валютные операции нерезидентов в Российской Федерации.
3. Общие положения и особенности валютного контроля в неторговом обороте.
4. Общие положения валютного контроля за обоснованностью платежей в иностранной валюте за импортируемые товары.

### **Тема 7. Правовые и организационные основы валютного контроля**

**Форма проведения занятия** – практическое занятие.

#### **Практические задания**

##### **Задание № 1**

1. Нарисуйте схему организации валютного контроля при экспорте товаров из Российской Федерации.
2. Нарисуйте схему организации валютного контроля при импорте товаров в Российскую Федерацию.

##### **Задание № 2**

С помощью инструментов правовой базы сопоставьте действующую и предшествующие редакции ст. ст. 23-25 Закона о валютном регулировании. О чем свидетельствует динамика изменений этих правовых норм: об усилении контроля, об ослаблении контроля или о его оптимизации (упрощение процедур при одновременном более четком определении прав и обязанностей субъектов)? Ответ обоснуйте ссылками на нормы права.

##### **Задание № 3**

Зайдите на официальный сайт НАУФОР. Найдите информацию о количестве профессиональных участников рынка ценных бумаг, являющихся агентами валютного контроля.

### **Методические указания к теме 7**

- изучить литературные и информационные источники;
- результатом проведения практического занятия является ознакомление с основами дисциплины и базовыми понятиями.

### **Список вопросов для самоконтроля**

1. Валютное законодательство РФ. Органы и агенты валютного контроля, их полномочия, права и обязанности.
2. Валютный контроль в РФ. Целевое назначение валютного контроля как элемента системы государственного регулирования ВЭД.
3. Цели, задачи и принципы осуществления валютного контроля в РФ.
4. Основные направления валютного контроля в торговом и неторговом обороте.
5. Ответственность за нарушение актов валютного законодательства РФ и актов органов валютного регулирования.

## **Тема 8. Информация и основные документы, используемые в целях валютного контроля**

**Форма проведения занятия** – практическое занятие.

### **Практические задания**

#### **Задание № 1**

Используя ресурсы правовой базы, сделайте подборку нормативных актов, регулирующих обмен документами и информацией между органами и агентами валютного контроля. На основе анализа этих актов составьте схему движения документов и информации.

#### **Задание № 2**

С помощью правовой базы найдите нормативные документы, которыми регулируется контрольная деятельность таможенных органов Российской Федерации. Составьте список этих документов. Имеется ли среди них специальный административный регламент выполнения таможенными органами государственной функции валютного контроля?

#### **Задание № 3**

С помощью правовой базы найдите комментарии специалистов к подп. "а" п. 6 ч. 1 ст. 1 Закона о валютном регулировании. Как в этих комментариях предлагается выходить из затруднений, связанных с определением валютного резидентства граждан?

### **Методические указания к теме 8**

- изучить литературные и информационные источники;
- результатом проведения практического занятия является ознакомление с основами дисциплины и базовыми понятиями.

### **Список вопросов для самоконтроля**

1. Внешнеторговый контракт и его использование в целях валютного контроля.
2. Понятие внешнеторгового контракта. Основные разделы внешнеторгового контракта и важнейшие требования к его оформлению.
3. Валютно-финансовые условия внешнеторгового контракта.
4. Таможенная декларация – источник информации, необходимый для осуществления валютного контроля, за валютными операциями, связанными с перемещением товаров через таможенную границу.
5. Инвойс (счет-фактура), счет-проформа.
6. Организация проверок финансово-хозяйственной деятельности участников ВЭД.

## **Тема 9. Валютный контроль по внешнеторговым операциям**

**Форма проведения занятия** – практическое занятие.

### **Практические задания**

#### **Задание № 1**

Юридическое лицо - резидент поставило товары - продукцию тяжелого машиностроения на экспорт в страну на Африканском континенте. Из-за изменения политической обстановки в стране покупателя фирма-плательщик

фактически прекратила существование, хотя юридических документов о ее банкротстве нет. Должен ли в такой ситуации резидент понести ответственность за неисполнение нормы о репатриации экспортной валютной выручки, так как не использовал всех предусмотренных правом механизмов, обеспечивающих своевременное поступление платежа по контракту?

### **Задание № 2**

Компания-резидент выполняла строительные работы в офисе московского представительства компании-нерезидента. Платеж произведен единовременно в рублях со счета нерезидента в уполномоченном банке на счет резидента в другом уполномоченном банке в срок, предусмотренный контрактом. При этом паспорт сделки в уполномоченном банке резидент не открывал, справку о подтверждающих документах и сами подтверждающие документы в уполномоченный банк не представлял. Подлежит ли компания-резидент и ее руководитель административной ответственности? Должна ли быть принята во внимание их ссылка на то, что они добросовестно заблуждались в отношении необходимости открытия паспорта сделки, совершаемой исключительно на территории РФ и в валюте Российской Федерации?

### **Задание № 3**

Зайдите на официальный сайт Банка России. Найдите информацию об общем количестве кредитных организаций, зарегистрированных в России. Есть ли на сайте информация, позволяющая определить, какие из этих кредитных организаций являются уполномоченными банками, т.е. имеют лицензию на валютные операции и выполняют функции агентов валютного контроля?

### **Методические указания к теме 9**

- изучить литературные и информационные источники;
- результатом проведения практического занятия является ознакомление с основами дисциплины и базовыми понятиями.

### **Список вопросов для самоконтроля**

1. Цель валютного контроля в отношении возмездных поставок товаров по внешнеэкономическим договорам (сделкам).
2. Нормативно-правовая база валютного контроля.
3. Паспорт сделки – основной документ валютного контроля.
4. Цель контроля за исполнением внешнеторговых бартерных сделок.
5. Валютный контроль вне рамок технологий, основанных на применении паспорта сделки или паспорта бартерной сделки.
6. Ответственность резидентов за нарушение требований валютного законодательства РФ.
7. Перспективы развития системы валютного контроля.
8. Основные направления совершенствования нормативно-правовой базы и технологии валютного контроля.

### **3 Методические указания по выполнению контрольной работы**

Контрольная работа предполагает раскрытие двух теоретических вопросов. Для освещения каждого вопроса необходимо составить план его изложения. Материал следует излагать в логической последовательности. При дословном приведении текста, при использовании статистических данных необходимо по тексту сделать ссылки на источник. Теоретические вопросы излагаются на 10-15 страницах. Необходимо избегать повторений и отступлений от темы, не загромождать работу описательным материалом, длинными отступлениями.

Правила оформления контрольной работы определяет документ "Методические указания по оформлению текстовых работ" [37].

Ниже представлены 20 вариантов контрольной работы, которые соответствуют порядковому номеру студента (по списку академической группы) при выборе своего индивидуального варианта.

По результатам проверки контрольной работы выставляется оценка. Работа положительно оценивается при условии соблюдения требований задания на ее выполнение. В том случае, если работа не отвечает предъявляемым требованиям (не раскрыты тема или отдельные вопросы плана, использовано менее десяти литературных источников, изложение материала поверхностно, отсутствуют выводы), она возвращается автору на доработку. Студент должен переделать работу с учетом замечаний и предоставить для проверки новый вариант.

Выполненная контрольная работа подлежит защите, по результатам которой выставляется экспертная оценка ("зачтено" / "не зачтено"), учитываемая при промежуточной аттестации по дисциплине (на экзамене).

Оценка "зачтено" ставится студенту при уровне ответа на индивидуальный вопрос на защите не ниже минимального, правильно раскрыта суть теоретических вопросов с незначительными замечаниями, правильно отвечает на дополнительные вопросы преподавателя.

Оценка "не зачтено" ставится, если студент не смог правильно раскрыть суть индивидуального вопроса на защите, правильно ответить на дополнительные вопросы преподавателя.

#### **Вариант 1**

*Задание 1* – Эволюция мировой валютной системы и современные валютные проблемы.

Для раскрытия темы необходимо исследовать мировую валютную систему и ее структурные принципы, проанализировать общие черты и различия Генуэзской и Парижской валютных систем, выявить причины и формы проявления кризиса Бреттон-Вудской валютной системы, выявить отличия Ямайской валютной системы от Бреттон-Вудской и их преемственную связь, а также выявить проблемы современной мировой валютной системы.

*Задание 2* – Формирование и регулирование валютного курса

1. Изучить существующие теории валютного курса.

2. Изучить механизм формирования валютного курса.
3. Проанализировать факторы, воздействующие на валютный курс.
4. Проанализировать состояние валютного рынка России за 2019-2021 гг.
5. Оценить эффективность форм и методов регулирования валютного курса рубля.

### **Вариант 2**

*Задание 1* – Неравновесие платежного баланса и проблемы его урегулирования.

Для раскрытия темы необходимо дать определение понятию "платежный баланс", рассмотреть его основные разделы и статьи, рассмотреть методы определения дефицита или актива платежного баланса, охарактеризовать факторы, влияющие на платежный баланс, рассмотреть методы регулирования платежного баланса, выявить методы покрытия дефицита платежного баланса и определить проблемы его урегулирования.

*Задание 2* – Страхование валютных рисков.

1. Изучить риски в международных валютных, кредитных и финансовых операциях.
2. Изучить теоретические основы оценки валютных рисков.
3. Раскрыть способы страхования валютного риска внешнеторговых компаний.
4. Охарактеризовать способы страхования валютного риска коммерческих банков.
5. Описать страхование валютных рисков, с использованием биржевых и внебиржевых срочных валютных операций.

### **Вариант 3**

*Задание 1* – Информация и основные документы, используемые в целях валютного контроля.

Для раскрытия темы необходимо дать определение понятию "внешнеторговый контракт", рассмотреть его основные разделы и важнейшие требования к его оформлению, охарактеризовать валютно-финансовые условия внешнеторгового контракта, рассмотреть таможенную декларацию как источник информации, необходимый для осуществления валютного контроля, за валютными операциями, связанными с перемещением товаров через таможенную границу, изучить организацию проверок финансово-хозяйственной деятельности участников ВЭД.

*Задание 2* – Факторы, влияющие на состояние платёжного баланса и методы его регулирования

1. Изучить теоретические основы формирования и регулирования платежного баланса.
2. Исследовать факторы, влияющие на платежный баланс.
3. Оценить методы регулирования платежного баланса.

4. Проанализировать основные тенденции динамики развития платежного баланса России за 2019-2021 гг.

5. Выявить проблемы и перспективы развития внешнеэкономических связей России.

#### **Вариант 4**

*Задание 1* – Валютно-финансовые и платежные условия внешнеэкономических сделок.

Для раскрытия темы необходимо дать определение понятию "международные расчеты", определить их особенности по сравнению с внутренними расчетами, охарактеризовать и систематизировать валютно-финансовые и платежные условия внешнеэкономических сделок, рассмотреть особенности основных форм международных расчетов, выявить их преимущества и недостатки с точки зрения экспортеров и импортеров.

*Задание 2* – Валютное регулирование и валютный контроль в России

1. Изучить механизмы и инструменты валютного регулирования и валютного контроля в мировой практике.

2. Исследовать механизм валютного регулирования и валютного контроля в России.

3. Оценить нормы валютного законодательства и валютные ограничения.

4. Проанализировать и выявить проблемы валютного регулирования и валютного контроля в России.

5. Оценить инструменты Центрального банка по валютному регулированию.

#### **Вариант 5**

*Задание 1* – Фьючерсные и опционные валютные рынки.

Для раскрытия темы необходимо дать определение понятию "валютные операции", рассмотреть основные виды валютных операций, определить достоинства и недостатки фьючерсного и опционного валютного рынков, дать сравнительную характеристику фьючерсного и опционного валютного рынков.

*Задание 2* – Валютный контроль по внешнеторговым операциям.

1. Раскрыть цель валютного контроля в отношении возмездных поставок товаров по внешнеэкономическим договорам (сделкам).

2. Изучить нормативно-правовую базу валютного контроля.

3. Охарактеризовать паспорт сделки как основной документ валютного контроля.

4. Описать технологию валютного контроля, основанную на применении паспорта сделки.

5. Изучить ответственность резидентов за нарушение требований валютного законодательства РФ.



## **Вариант 6**

*Задание 1* – "Влияние глобализации на международные валютно-кредитные и финансовые отношения".

Для раскрытия темы необходимо исследовать сущность и проявления глобализации экономики и финансовой глобализации, выявить влияние глобализации на международные валютно-кредитные и финансовые отношения, охарактеризовать место России в современном мировом хозяйстве.

*Задание 2* – Сравнительная характеристика форм международных расчетов.

1. Раскрыть понятие "международные расчеты".
2. Определить факторы, влияющие на эффективность международных валютных расчетов.
3. Описать классификацию валютных расчетов на расчеты в форме валютного платежа и клиринговые расчеты.
4. Изучить основные формы международных расчетов.
5. Охарактеризовать достоинства и недостатки каждой из форм международных расчетов.

## **Вариант 7**

*Задание 1* – "Особенности формирования и функционирования Европейского экономического и валютного союза"

Для раскрытия темы необходимо изучить причины и основные направления процесса валютной интеграции в Европейском Союзе, рассмотреть цели и этапы создания Европейского экономического и валютного союза, а также охарактеризовать критерии, необходимые для вступления в Экономический и валютный союз.

*Задание 2* – Валютные риски и методы управления ими.

1. Раскрыть понятие "валютные риски".
2. Описать валютные риски в международном бизнесе.
3. Изучить методы управления валютными рисками.
4. Охарактеризовать страхование валютных рисков, с использованием биржевых и внебиржевых срочных валютных операций.
5. Исследовать основные направления снижения валютных рисков.

## **Вариант 8**

*Задание 1* – "Валютный курс как фактор экономического регулирования"

Для раскрытия темы необходимо охарактеризовать валютный курс, выявить его роль в международных экономических отношениях и воспроизводстве, выявить последствия понижения и повышения курса национальной валюты для экономики государства, охарактеризовать валютный демпинг и определить его предпосылки, а также определить отличия валютного демпинга от товарного.

*Задание 2* – Ответственность за нарушение валютного законодательства РФ.

1. Раскрыть понятия "ответственность за нарушение валютного законодательства", "валютное преступление".
2. Определить субъект и объект валютного преступления.
3. Охарактеризовать виды ответственности за нарушение валютного законодательства.
4. Изучить административную ответственность за нарушение валютного законодательства.
5. Изучить уголовную ответственность за нарушение валютного законодательства.

### **Вариант 9**

*Задание 1* – "Место валютной политики в системе государственного регулирования экономики"

Для раскрытия темы необходимо охарактеризовать валютную политику, определить недостатки и преимущества рыночного и государственного валютного регулирования, описать задачи валютной политики, охарактеризовать структурную и текущую валютную политику. Определить место и роль валютной политики в системе государственного регулирования экономики и внешнеэкономической деятельности.

*Задание 2* – Валютный контроль по внешнеторговым операциям.

1. Раскрыть цель валютного контроля в отношении возмездных поставок товаров по внешнеэкономическим договорам (сделкам).
2. Изучить нормативно-правовую базу валютного контроля.
3. Охарактеризовать паспорт сделки как основной документ валютного контроля.
4. Описать технологию валютного контроля, основанную на применении паспорта сделки.
5. Изучить ответственность резидентов за нарушение требований валютного законодательства РФ.

### **Вариант 10**

*Задание 1* – "Этапы развития валютного рынка в России"

Для раскрытия темы необходимо охарактеризовать валютный рынок и структуру валютного рынка России, определить субъекты и объекты валютного рынка, изучить показатели развития валютного рынка, проанализировать этапы развития валютного рынка в России, а также выявить проблемы функционирования валютного рынка на современном этапе развития.

*Задание 2* – Органы и агенты валютного контроля, их полномочия, права и обязанности.

1. Определить органов и агентов валютного контроля в РФ.
2. Изучить полномочия, права и обязанности ЦБ РФ как органа валютного контроля.

3. Изучить полномочия, права и обязанности ФТС РФ и ФНС РФ как органов валютного контроля.

4. Изучить полномочия, права и обязанности уполномоченных банков РФ как агентов валютного контроля.

5. Охарактеризовать правовое регулирование информационного взаимодействия субъектов валютного контроля.

### **Вариант 11**

*Задание 1 – "Классификация валютных рынков"*

Для раскрытия темы необходимо охарактеризовать особенности валютного рынка, определить функциональное предназначение валютного рынка, рассмотреть классификационные признаки, по которым выделяют различные виды валютных рынков, охарактеризовать и выделить особенности различных видов валютного рынка.

*Задание 2 – Валютный контроль: понятие и механизм.*

1. Раскрыть понятие "валютный контроль".
2. Определить цели, задачи и принципы осуществления валютного контроля в РФ.
3. Описать формы, виды и методы валютного контроля.
4. Охарактеризовать правовое обеспечение системы валютного контроля в РФ.
5. Изучить основные направления валютного контроля в РФ.

### **Вариант 12**

*Задание 1 – "Международные нормы регулирования валютных отношений."*

Для раскрытия темы необходимо изучить и проанализировать основные положения и правила в сфере регулирования международных валютных отношений, закрепленные в документах международных организаций, таких как Международный валютный фонд, Организация экономического сотрудничества и развития, Всемирная торговая организация.

*Задание 2 – Внутренний валютный контроль.*

1. Раскрыть понятие "внутренний валютный контроль".
2. Определить цели и задачи внутреннего валютного контроля в РФ.
3. Изучить правовые основы внутреннего валютного контроля.
4. Охарактеризовать особенности организации системы внутреннего валютного контроля в РФ.
5. Рассмотреть валютный контроль и противодействие отмыванию преступных доходов и финансированию терроризма (ПОД/ФТ).

### **Вариант 13**

*Задание 1 – "Формы реализации валютной политики"*

Для раскрытия темы необходимо определить сущность и цели валютного регулирования как одного из средств реализации валютной политики, рассмотреть формы реализации прямого влияния государства на валютные

отношения и его основные инструменты, рассмотреть формы проявления косвенного регулирования валютных отношений государством, определить регулирующие функции валютных интервенций, описать цели, основные направления, виды валютных ограничений и факторы, оказывающие влияние на введение валютных ограничений, определить взаимосвязь понятий "валютное регулирование", "валютные ограничения" и "валютный контроль".

*Задание 2* – Особенности срочных валютных операций.

1. Определить цели применения срочных валютных операций и охарактеризовать их особенности.

2. Охарактеризовать форвардные и фьючерсные валютные операции; выявить отличия валютных фьючерсов от форвардных операций.

3. Выявить преимущества и недостатки форвардных операций.

4. Охарактеризовать валютный опцион и его виды, проанализировать факторы, определяющие цену опциона.

5. Выявить преимущества своп-сделок перед другими срочными сделками.

#### **Вариант 14**

*Задание 1* – "Валютные операции с немедленной поставкой и сфера их применения"

Для раскрытия темы необходимо охарактеризовать сделки спот, определить цели их применения, рассмотреть принципы, с помощью которых регулируется рынок спот, проанализировать этапы осуществления механизма операций спот.

*Задание 2* – Валютный контроль: формы, методы и виды.

1. Раскрыть понятие "валютный контроль".

2. Охарактеризовать правовое обеспечение системы валютного контроля в РФ.

3. Описать формы валютного контроля.

4. Определить виды и методы валютного контроля.

5. Изучить основные направления валютного контроля в РФ.

#### **Вариант 15**

*Задание 1* – "Классификация статей платежного баланса по методике МВФ"

Для раскрытия темы необходимо охарактеризовать платежный баланс, принципы построения платежного баланса страны, основные статьи платежного баланса, рассмотреть взаимосвязь между счетом текущих операций и счетом движения капитала, рассмотреть особенности классификации статей платежного баланса по методике Международного валютного фонда. Изучить шестое издание разработанной специалистами МВФ рекомендации "Balance of payments and international investment position manual" ("Руководство по платежному балансу и международной инвестиционной позиции").

*Задание 2* – Расчеты с использованием векселей и чеков.

1. Охарактеризовать вексель как форму расчетов.
2. Рассмотреть классификацию векселей согласно Женевскому вексельному закону.
3. Изучить процедуры, применяемые к векселю.
4. Выявить особенности Женевского вексельного закона и Английского закона о переводном векселе, определить сходства и отличия.
5. Проанализировать схемы вексельной и чековой формы расчетов, выявить отличительные особенности векселя и чека.

### **Вариант 16**

*Задание 1* – "Внешнеторговый контракт и его использование в целях валютного контроля"

Для раскрытия темы необходимо охарактеризовать понятие внешнеторгового контракта, рассмотреть основные разделы внешнеторгового контракта и важнейшие требования к его оформлению, определить валютно-финансовые условия внешнеторгового контракта.

*Задание 2* – Система субъектов валютного контроля.

1. Определить органов и агентов валютного контроля в РФ.
2. Изучить полномочия, права и обязанности ЦБ РФ как органа валютного контроля.
3. Изучить полномочия, права и обязанности ФТС РФ и ФНС РФ как органов валютного контроля.
4. Изучить полномочия, права и обязанности уполномоченных банков РФ как агентов валютного контроля.
5. Охарактеризовать правовое регулирование информационного взаимодействия субъектов валютного контроля.

### **Вариант 17**

*Задание 1* – "Валютные ограничения как инструмент валютного регулирования"

Для раскрытия темы необходимо охарактеризовать понятие валютных ограничений, рассмотреть основные причины, цели, формы и классификацию валютных ограничений, определить основные направления валютных ограничений.

*Задание 2* – Целевое назначение валютного контроля как элемента системы государственного регулирования ВЭД.

1. Рассмотреть систему государственного регулирования ВЭД России.
2. Определить валютный контроль как элемент системы государственного регулирования ВЭД.
3. Изучить организационную структуру и технологическую схему осуществления валютного контроля в таможенных органах Российской Федерации.
4. Определить перспективы развития системы валютного контроля в РФ.

5. Охарактеризовать основные направления совершенствования нормативно-правовой базы и технологии валютного контроля в РФ.

### **Вариант 18**

*Задание 1* – "Состояния платежного баланса и меры государственного регулирования сальдо платежного баланса"

Для раскрытия темы необходимо дать определение понятий "платежный баланс" и "сальдо платежного баланса", изучить основные теории регулирования платежного баланса, определить материальную основу регулирования платежного баланса, охарактеризовать методы государственного регулирования платежного баланса, выделить меры государственного регулирования при пассивном платежном балансе страны.

*Задание 2* – Классификация валютных операций на международном валютном рынке.

1. Охарактеризовать валютные операции.
2. Рассмотреть классификацию валютных операций.
3. Изучить подробно валютные операции, совершаемые на международном валютном рынке:
  - 1) операции, связанные с переводом валютных средств;
  - 2) операции, связанные с движением капитала в валюте с целью его прироста;
  - 3) операции, направленные на способность капитала приносить доход;
  - 4) спекулятивные валютные операции;
  - 5) другие валютные операции.

### **Вариант 19**

*Задание 1* – "Роль СДР в современной валютной системе"

Для раскрытия темы необходимо охарактеризовать СДР (Специальные права заимствования, Special Drawing Rights), рассмотреть механизм котировки СДР, определить роль СДР в современной валютной системе, выделить общие черты и различия СДР и ЭКЮ.

*Задание 2* – Валютные операции, осуществляемые на российском валютном рынке.

1. Охарактеризовать валютный рынок.
2. Изучить структуру валютного рынка России.
3. Определить субъекты и объекты валютного рынка.
4. Рассмотреть валютные операции, осуществляемые на российском валютном рынке.
5. Выявить проблемы функционирования валютного рынка на современном этапе развития.

### **Вариант 20**

*Задание 1* – "Проблемы современной валютной системы в начале XXI века"

Для раскрытия темы необходимо исследовать этапы развития мировой валютной системы, охарактеризовать современную валютную систему, определить достоинства и недостатки современной валютной системы, выделить основные проблемы ее функционирования и причины ее нестабильности на современном этапе развития.

*Задание 2* – Валютное законодательство России, его связь с нормами международного права.

1. Рассмотреть группу нормативных правовых актов: валютное законодательство России, акты органов валютного регулирования и акты органов валютного контроля.

2. Изучить Закон РФ от 10.12.2003 № 173-ФЗ "О валютном регулировании и валютном контроле" - основной правовой акт, регламентирующий функционирование системы валютного контроля в РФ.

3. Изучить нормы валютного законодательства.

4. Определить его связь с нормами международного права.

5. Проанализировать изменения в валютном законодательстве России с 2018 года.

#### **4 Методические указания по выполнению самостоятельной работы по дисциплине**

Самостоятельная работа студентов (СРС) - планируемая учебная, учебно-исследовательская, научно-исследовательская работа, выполняемая во внеаудиторное (аудиторное) время по заданию и при методическом руководстве преподавателя, но без его непосредственного участия.

Целью СРС при изучении дисциплины является овладение фундаментальными знаниями, профессиональными умениями и навыками деятельности по профилю, опытом творческой, исследовательской деятельности. Самостоятельная работа студентов способствует развитию самостоятельности, ответственности и организованности, творческого подхода к решению проблем учебного и профессионального уровня.

Для студентов, обучающихся по заочной форме обучения, самостоятельная работа является основным видом работы по изучению дисциплины. Она включает:

- изучение материала установочных занятий;
- работу с рекомендованной литературой и дополнительными источниками информации;
- выполнение контрольной работы;
- подготовку к сдаче экзамена.

Самостоятельную работу по изучению дисциплины целесообразно начинать с изучения рабочей программы, которая содержит основные требования к знаниям, умениям, навыкам обучаемых, ознакомления с темами.

Получив представление об основном содержании темы, необходимо изучить данную тему, представленную в учебнике, придерживаясь рекомендаций преподавателя, данных в ходе установочных занятий по методике работы над учебным материалом.

Затем необходимо ознакомиться с правовыми и нормативными документами. При этом целесообразно использовать материалы информационно-справочных систем "Гарант", "Кодекс", "КонсультантПлюс" и т. д., что позволит избежать ссылок на устаревшие нормативные документы и принятия неверных решений.

Рекомендуется дополнить конспект лекций по результатам работы с источниками.

Контроль выполнения заданий на СРС осуществляется преподавателем перед зачетно-экзаменационной сессией. Итоговая оценка СРС по пятибалльной системе выставляется в журнале учебных занятий и учитывается при аттестации студентов по дисциплине в период зачетно-экзаменационной сессии.

## **Тема 1. Валютные отношения и валютное регулирование**

*Задания для самостоятельной работы:*

1. Валютные отношения, валютное регулирование и открытость экономики.

2. Обсудите международный валютный рынок и состояние национальных хозяйств, основные черты валютных отношений в мировом хозяйстве.

3. Охарактеризуйте формы и методы государственного регулирования валютных отношений, применяемые в различных странах мира.

4. Определите валютное регулирование в системе элементов управления экономикой.

5. Объясните связь валютного регулирования с внешнеэкономической деятельностью.

6. Выявите роль валютного регулирования в микро и макроэкономике.

7. Сравните различные подходы к достижению сбалансированности платежного баланса для валютного регулирования: кейнсианский и монетаристский.

8. Объясните воздействие платежного баланса на уровень валютного регулирования страны.

*Рекомендуемая литература:* [19, 20, 31, 32, 33, 36, 38, 40].

## **Тема 2. Валютные системы, их виды и элементы**

*Задания для самостоятельной работы:*

1. Мировая валютная система в период "золотого стандарта". "Золотые точки" и значение свободного обмена бумажных денег на золото для стабильности валютных курсов.

2. Почему Бреттон-Вудская и Ямайская валютные системы способствовали долларизации современной мировой валютной системы?



3. Проведите сравнительную характеристику этапов развития мировой валютной системы.

4. Определите роль золота как валютного металла и чрезвычайных мировых денег в международных валютно-кредитных отношениях.

5. Приведите конкретные примеры национальной, региональной и международной валютной системы. Определите связь и различие их основных элементов.

6. Охарактеризуйте современные проблемы мировой валютной системы.

7. Создание экономического и валютного союза (ЭВС) – закономерный этап валютной интеграции. Структурные принципы ЭВС и их отличия от принципов европейской валютной системы. Значение введения евро. Перспективы валютной интеграции в условиях долгового кризиса периферийных стран еврозоны.

8. Охарактеризуйте валютный кризис и причины современного глобального валютного кризиса.

*Рекомендуемая литература:* [19, 20, 31, 32, 33, 36, 38, 40].

### **Тема 3. Валютный курс и валютная политика**

*Задания для самостоятельной работы:*

1. Классифицируйте факторы, влияющие на формирование валютных курсов.

2. Охарактеризуйте методы регулирования режима валютного курса рубля и валютных операций применяемых РФ.

3. Систематизируйте методы рыночного и государственного регулирования, покажите их взаимодополняемость.

4. Проанализируйте формы валютной политики: дисконтная политика, девизная политика, политика диверсификации валютных резервов, операции государства на открытом рынке, регулирование режимов валютных паритетов и курсов

5. Охарактеризуйте методы обхода валютных ограничений, используемых в мировой практике.

6. Определите основные предпосылки и последствия перехода к свободной конвертируемости валют.

7. Валютная политика развивающихся стран: особенности и основные методы.

8. Сравните права и обязанности резидентов и нерезидентов при осуществлении валютных операций.

### **Тема 4. Валютный рынок, валютные операции, международные расчеты**

*Задания для самостоятельной работы:*

1. Определите, что такое мировые финансовые потоки, и через какие рынки осуществляется их движение.

2. Охарактеризуйте особенности развития современных валютных рынков.

3. Дайте сравнительную характеристику форвардного, фьючерсного и опционного валютного рынков.

4. Определите, как арбитражные сделки способствуют международному перемещению товаров и капитала.

5. Проанализируйте алгоритм платежа по импортной операции в национальной и иностранной валютах при банковском переводе.

6. Охарактеризуйте способ перечисления средств с использованием:

а) срочной тратты;

б) документарной тратты (переводной вексель).

7. Изложите процедуру документарного инкассо, преимущества и недостатки документарного инкассо.

8. Обсудите преимущества и недостатки различных форм международных расчетов с точки зрения экспортера и импортера.

*Рекомендуемая литература:* [15, 16, 17, 18, 19, 20, 21, 24, 27, 28, 33, 41].

## **Тема 5. Страхование валютных рисков**

*Задания для самостоятельной работы:*

1. Обсудите формы и особенности применения защитных оговорок.

2. Охарактеризуйте валютную позицию по сделке, консолидированную валютную позицию, валютную экономическую позицию.

3. Охарактеризуйте способы решения проблем валютного риска:

а) непокрытые валютные риски;

б) стопроцентное хеджирование валютных рисков;

в) избирательное хеджирование валютных рисков.

4. Почему внутренние способы покрытия валютного риска не обеспечивают покрытия всех валютных позиций?

5. Оцените особенности способов управления рисками процентных ставок:

а) политика "непокрытия";

б) политика системного покрытия;

в) политика выборочного покрытия.

6. Изложите хеджирование на рынках фьючерсов по процентным ставкам: принципы хеджирования, приведите пример хеджирования.

7. В чем сущность опционных контрактов по процентным ставкам: типы опционов, европейский и американский стиль опционов, реализация опциона.

8. Как определяется цена (премия) опциона по процентным ставкам, состоящая из двух элементов:

а) внутренней (действительной) стоимости;

б) временной стоимости.

*Рекомендуемая литература:* [1, 4, 5, 6, 13, 14, 19, 20, 22, 29, 39].

## **Тема 6. Становление и основные направления развития валютного регулирования в России**

*Задания для самостоятельной работы:*

1. Охарактеризуйте этапы становления валютной системы Российской Федерации и ее основные элементы.
2. Обоснуйте необходимость валютного регулирования в РФ.
3. Обсудите эволюцию валютного регулирования в РФ.
4. Охарактеризуйте основные направления валютного регулирования в России.
5. Сравните порядок открытия и ведения счетов резидентов и нерезидентов в национальной и иностранной валюте.
6. Изложите порядок осуществления валютных операций резидентами и нерезидентами. Репатриация резидентами иностранной валюты и валюты РФ.
7. Дайте характеристику валютному рынку и валютным операциям в России.
8. Оценить инструменты Центрального банка по валютному регулированию.

*Рекомендуемая литература:* [2, 3, 19, 20, 22, 31, 34, 40].

## **Тема 7. Правовые и организационные основы валютного контроля**

*Задания для самостоятельной работы:*

1. Дайте характеристику репатриации резидентами иностранной валюты и валюты РФ.
2. Оцените правовое регулирование ввоза в РФ и вывоза из РФ валютных ценностей, валюты РФ и внутренних ценных бумаг.
3. Сравните права и обязанности резидентов и нерезидентов при проведении валютного контроля.
4. Охарактеризуйте и сравните компетенции органов и агентов валютного регулирования и валютного контроля.
5. Поясните особенность ответственности уполномоченных банков.
6. Определите ответственность резидентов и нерезидентов за нарушения актов валютного законодательства.
7. Изложите порядок обжалования решений и действий (бездействия) органов и агентов валютного контроля.
8. Обсудите принципы взаимодействия таможенных органов с банковской системой.

*Рекомендуемая литература:* [19, 20, 31, 32, 33, 36, 38, 40].

## **Тема 8. Информация и основные документы, используемые в целях валютного контроля**

*Задания для самостоятельной работы:*

1. Охарактеризуйте внешнеторговый контракт, его основные разделы и важнейшие требования к его оформлению.
2. Обсудите валютно-финансовые условия внешнеторгового контракта.

3. Дайте характеристику таможенной декларации как источнику информации, необходимому для осуществления валютного контроля, за валютными операциями, связанными с перемещением товаров через таможенную границу.

4. Поясните организацию проверок финансово-хозяйственной деятельности участников ВЭД.

5. Виды документов, которые могут запрашиваться в связи с проведением валютных операций, открытием и ведением счетов.

6. Как осуществляется согласование деятельности органов и агентов валютного контроля при проверке?

7. Какие нормативные документы используются при проведения проверки?

8. Какие действия предпринимаются агентами валютного контроля при обнаружении нарушений?

*Рекомендуемая литература:* [19, 20, 31, 32, 33, 36, 38, 40].

## **Тема 9. Валютный контроль по внешнеторговым операциям**

*Задания для самостоятельной работы:*

1. Охарактеризуйте понятия экспорта и импорта для целей валютного регулирования и валютного контроля.

2. Изложите правила оформления паспорта сделки.

3. Как происходит регулирование внешнеторговых бартерных сделок?

4. Поясните процесс оформления паспорта бартерной сделки.

5. Как осуществляется контроль за проведением лизинговых операций?

6. Обсудите порядок переводов валюты физическими лицами.

7. Определите состав неторговых операций.

8. Каковы особенности осуществления валютного контроля операций, не относящихся к экспортным и импортным?

*Рекомендуемая литература:* [19, 20, 31, 32, 33, 36, 38, 40].

## **Дополнительные тестовые задания по дисциплине**

### **Вариант 1**

**1. Баланс текущих операций платежного баланса включает (несколько вариантов ответа):**

а) баланс резервов;

б) торговый баланс;

в) баланс услуг и некоммерческих платежей;

г) баланс движения капитала.

**2. Основой Парижской валютной системы являлся (один вариант ответа):**

а) золотодевизный стандарт;

б) золотомонетный стандарт;

в) золотослитковый стандарт;

г) стандарт СДР.

**3. Повышение реального обменного курса приводит к (один вариант ответа):**

- а) относительному удорожанию иностранных товаров;
- б) относительному удорожанию отечественных товаров;
- в) увеличению чистого экспорта;
- г) увеличению благосостояния страны.

**4. Международные расчеты охватывают расчеты по (один вариант ответа):**

- а) внешней торговле товарами и услугами, некоммерческим операциям;
- б) внешней торговле товарами, услугами, некоммерческим операциям, кредитам и движению капитала между странами;
- в) некоммерческим операциям, кредитам и движению капитала между странами;
- г) кредитам и движению капитала между странами, внешней торговлей товарами.

**5. Короткая валютная позиция означает (один вариант ответа):**

- а) превышение обязательств по проданной валюте над требованиями к ней;
- б) превышение активов по купленной валюте над пассивами;
- в) равенство требований и обязательств банка по конкретной валюте;
- г) неравенство требований и обязательств банка по конкретной валюте.

**6. Органами валютного регулирования в Российской Федерации являются (один вариант ответа):**

- а) Центральный банк РФ и Правительство РФ;
- б) Государственная Дума РФ;
- в) Президент РФ и Совет Федерации РФ;
- г) верно все.

**7. Обязательная продажа части валютной выручки резидентов на внутреннем валютном рынке Российской Федерации не должна превышать от общей суммы валютной выручки (один вариант ответа):**

- а) 75 %;
- б) 50 %;
- в) 30 %;
- г) верного ответа нет.

**8. Какие из перечисленных условий внешнеторгового контракта купли-продажи не регулирует ИНКОТЕРМС (несколько вариантов ответа)?**

- а) распределение расходов и рисков по доставке товара;

- б) переход права собственности на товар от продавца к покупателю;
- в) оказание интеллектуальных услуг;
- г) использование режима наибольшего благоприятствования?

**9. Вывоз капитала из РФ может происходить только в следующих законных формах (один вариант ответа):**

- а) валютные операции;
- б) авансовые платежи под импортные контракты без последующей поставки товаров и услуг;
- в) невозвращение валютной выручки от экспорта товаров и услуг РФ;
- г) инвестиции за рубежом.

## **Вариант 2**

**1. Платежный баланс – это (один вариант ответа):**

- а) балансовый счет международных операций;
- б) смета доходов стран;
- в) бухгалтерский документ;
- г) международное платежное соглашение.

**2. Назовите мировую валютную систему, в рамках которой произошла официальная демонетизация золота (один вариант ответа):**

- а) Парижская;
- б) Генуэзская;
- в) Бреттон-Вудская;
- г) Ямайская.

**3. Спрос на национальную валюту увеличится, если, при прочих равных условиях (один вариант ответа):**

- а) реальные процентные ставки в этой стране окажутся относительно выше, а уровень инфляции – относительно ниже, чем в других странах;
- б) реальные процентные ставки в этой стране окажутся относительно ниже, а уровень инфляции – относительно выше;
- в) и реальные процентные ставки, и уровень инфляции в этой стране окажутся относительно выше, чем в других странах;
- г) во всех предыдущих случаях спрос на национальную валюту снизится.

**4. К срочным валютным операциям не относятся (один вариант ответа):**

- а) форвардные валютные сделки;
- б) фьючерсные валютные сделки;
- в) опционные валютные сделки;
- г) сделки спот.

**5. Современные методы страхования валютного риска (один вариант ответа):**

- а) валютный фьючерс;
- б) валютная оговорка;
- в) валютный опцион;
- г) производные финансовые инструменты

**6. Основными принципами валютного регулирования и валютного контроля в Российской Федерации являются (один вариант ответа):**

- а) защита прав и экономических интересов резидентов и нерезидентов при проведении валютных операций;
- б) единство внешней и внутренней валютной политики;
- в) единство системы валютного регулирования и валютного контроля;
- г) верно все.

**7. Укажите агентов валютного контроля в РФ (один вариант ответа):**

- а) Центральный банк РФ;
- б) уполномоченные банки;
- в) таможенные организации;
- г) налоговые инспекции.

**8. Какой документ национального российского законодательства говорит о том, что несоблюдение простой письменной формы внешнеэкономической сделки влечет ее недействительность (один вариант ответа)?**

- а) Таможенный кодекс ЕАЭС;
- б) Уголовный кодекс РФ;
- в) Гражданский кодекс РФ;
- г) Закон РФ "О таможенном тарифе".

**9. Паспорт сделки оформляется (один вариант ответа):**

- а) один по каждому заключенному контракту;
- б) один по всем контрактам в нескольких экземплярах;
- в) в двух экземплярах по каждому заключенному контракту.

## 5 Методические указания по подготовке и сдаче экзамена

Промежуточная аттестация по дисциплине проводится в форме экзамена. К экзамену допускаются студенты:

- положительно аттестованные по результатам тестирования;
  - получившие положительную оценку по результатам выполнения практических заданий;
  - получившие положительную оценку по контрольной работе ("зачтено")
- студенты заочной формы обучения.

Оценка на экзамене является экспертной и зависит от уровня освоения студентом тем дисциплины (наличия и сущности ошибок, допущенных при ответе на вопрос на экзамене).

При промежуточной аттестации по дисциплине учитывается оценка студента заочной формы обучения по контрольной работе.

**Ниже даны вопросы, которые могут обсуждаться при сдаче экзамена.**

1. Валютные отношения. Рыночное и государственное регулирование валютных отношений.
2. "Открытая экономика": понятие, показатели. Основное тождество национальных счетов.
3. Показатели, характеризующие уровень участия страны в международных экономических отношениях.
4. Регулирование валютных отношений международными организациями.
5. Платежный баланс страны и валютные отношения. Сущность платежного баланса.
6. Структура платежного баланса. Методы государственного регулирования платежного баланса.
7. Характеристика основных счетов платежного баланса.
8. Платежный баланс Российской Федерации.
9. Валютная политика. Формы валютной политики.
10. Понятие и виды валютных систем. Элементы валютной системы.
11. Валютная система России.
12. Этапы формирования мировой валютной системы. Эволюция роли золота при формировании валютных систем.
13. Бреттон-Вудская валютная система.
14. Ямайская валютная система.
15. Региональные валютные системы.
16. Классификация валют.
17. Характеристика понятий "иностранная валюта", "валютные ценности".
18. Виды конвертируемости валюты.
19. Валютный курс. Прямые и косвенные котировки валют.
20. Виды валютных курсов.
21. Факторы, влияющие на формирование валютных курсов.
22. Валютный рынок: понятие, классификация, участники, инструменты.



23. Валютный рынок Российской Федерации.
24. Формы международных расчетов: аккредитив, инкассо, банковский перевод.
25. Валютные риски. Методы страхования валютных рисков.
26. Виды валютных операций: спот-сделки, срочные сделки.
27. Сущность и инструменты валютного регулирования.
28. Цели, задачи и функции валютного регулирования.
29. Объекты и субъекты валютного регулирования.
30. Характеристика современной системы валютного регулирования России.
31. Характеристика понятий "резиденты" и "нерезиденты".
32. Характеристика понятия "валютные операции".
33. Нормативно-правовая база осуществления валютного регулирования в России.
34. Этапы становления системы валютного регулирования и контроля в России.
35. Цели, задачи, принципы валютного контроля.
36. Направления валютного контроля в России. Формы валютного контроля, осуществляемого таможенными органами.
37. Органы и агенты валютного контроля, их функции и полномочия.
38. Федеральная таможенная служба России как орган валютного контроля.
39. Валютные операции между резидентами.
40. Валютные операции между резидентами и нерезидентами. Валютные операции нерезидентов в РФ.
41. Функции таможенных органов и уполномоченных банков при осуществлении валютного контроля.
42. Правовые основы осуществления валютного контроля за экспортно-импортными операциями.
43. Порядок оформления паспорта сделки. Досье уполномоченного банка.
44. Договоры, не требующие оформления паспорта сделки.
45. Документы, используемые при осуществлении валютного контроля за экспортными операциями.
46. Порядок проведения таможенными органами проверок соблюдения резидентами валютного законодательства.
47. Ответственность за нарушения валютного законодательства.
48. Основные принципы осуществления внешнеторговых бартерных сделок.
49. Технология осуществления государственного контроля за исполнением внешнеторговых бартерных сделок.
50. Валютный контроль за операциями в неторговом обороте.
51. Порядок перемещения через таможенную границу валютных ценностей и валюты РФ резидентами и нерезидентами.

52. Порядок открытия и ведения резидентами и нерезидентами счетов на территории РФ.

53. Порядок открытия и ведения резидентами счетов за пределами территории РФ.

54. Правовые основы противодействия легализации (отмыванию) доходов, полученных преступным путем.

## БИБЛИОГРАФИЧЕСКИЙ СПИСОК

### *Законодательные и нормативные акты:*

1. Конвенция о Единообразном законе о переводном и простом векселе (Заключена в Женеве 07.06.1930 г.).

2. Конвенция УНИДРУА о международном финансовом лизинге от 28.05.1988 г.

3. Конвенция УНИДРУА по международным факторным операциям от 28.05.1988 г.

4. Унифицированные правила и обычаи для документарных аккредитивов (публикация Международной торговой палаты № 600).

5. Унифицированные правила по договорным гарантиям (Публикация Международной торговой палаты № 524).

6. Унифицированные правила по инкассо (Публикация Международной торговой палаты № 522).

7. Гражданский кодекс Российской Федерации (ГК РФ). Часть 1 (от 30.11.94 г. № 51-ФЗ (ред. от 25.02.2022)).

8. Федеральный закон "О банках и банковской деятельности" (от 02.12.90 г. № 395-1 (ред. от 01.04.2022)).

9. Федеральный закон "О Центральном банке Российской Федерации (Банке России)" (от 10.07.2002 г. № 86-ФЗ (ред. от 30.12.2021)).

10. Федеральный закон "О рынке ценных бумаг (О РЦБ)" от 22.04.96 г. № 39-ФЗ (ред. от 16.04.2022).

11. Федеральный закон "О валютном регулировании и валютном контроле" от 10.12.2003 г. № 173-ФЗ (ред. от 01.05.2022).

12. Федеральный закон "О противодействии легализации (отмыванию) доходов, полученных преступным путем, и финансированию терроризма" от 07.08.2001 г. № 115-ФЗ (ред. от 16.04.2022).

13. Федеральный закон "О переводном и простом векселе" от 11.03.97 г. № 48-ФЗ.

14. Постановление Совета народных комиссаров СССР "О введении в действие положения о переводном и простом векселе" от 07.08.37 г. № 104/1341.

15. Инструкция Банка России от 02.04.2010 г. № 135-И (ред. от 19.08.2021) "О порядке принятия Банком России решения о государственной регистрации кредитных организаций и выдаче лицензий на осуществление банковских операций".

17. Инструкция Банка России от 28.12.2016 г. № 178-И (ред. от 27.02.2020) "Об установлении размеров (лимитов) открытых валютных позиций, методике их расчета и особенностях осуществления надзора за их соблюдением кредитными организациями".

18. Инструкция Банка России от 16.08.2017 г. № 181-И (ред. от 25.01.2022) "О порядке представления резидентами и нерезидентами уполномоченным банкам подтверждающих документов и информации при осуществлении валютных операций, о единых формах учета и отчетности по валютным операциям, порядке и сроках их представления".

### ***Учебники, учебные пособия, монографии***

19. Акматалиева, А. С. Международные валютные отношения: учеб. / А. С. Акматалиева. - Саратов: Вузовское образование, 2019. - 309 с.

20. Акматалиева, А. С. Международные валютно-кредитные отношения: учеб. / А. С. Акматалиева. – Калининград: Изд-во ФГБОУ ВО "КГТУ", 2019. – 340 с.

21. Банковские операции: учеб. для бакалавров / Н. Н. Мартыненко [и др.]. - Москва: Изд-во ЮРАЙТ, 2016.

22. Банковские риски: учеб. / под ред. О. И. Лаврушина, Н. И. Валенцевой. - 3-е изд., перераб. и доп. - Москва: КноРус: ЦИПСИР, 2013.

23. Банковское дело: учеб. для бакалавров / Е. Ф. Жуков [и др.]. - Москва: Изд-во ЮРАЙТ, 2015.

24. Белянчикова, Т. В., Горбунова, О. А., Прудникова, А. А. Валютные операции банка: учеб. пособие / Т. В. Белянчикова, О. А. Горбунова, А. А. Прудникова. - Москва: Финансовый университет, 2016.

25. Валютное право: учеб. / Т. А. Касторнова [и др.]. - Москва: Юстиция, 2016.

26. Вологдин, А. А. Правовое регулирование внешнеэкономической деятельности: учеб. и практикум для бакалавриата и магистратуры / А. А. Вологдин. - 5-е изд., перераб. и доп. - Москва: Изд-во ЮРАЙТ, 2017.

27. Игнатова, О. В., Ишечкина, Г. Н. SWIFT на российском финансовом рынке / О. В. Игнатова, Г. Н. Ишечкина // Новая наука: история становления. Современное состояние. Перспективы развития. - Уфа: МЦИИ ОМЕГА САЙНС, 2017.

28. Кузнецова, Л. Г. Валютный дилинг: учеб. пособие / Л. Г. Кузнецова. - Москва: Магистр: ИНФРА-М, 2014. - 288 с.

29. Криворучко, С. В., Лопатин, В. А. Национальная платежная система: структура, технологии, регулирование. Международный опыт, российская практика / С. В. Криворучко, В. А. Лопатин. - Москва: КноРус: ЦИПСИР, 2013.

30. Кучеров, И. И. Валютно-правовое регулирование в Российской Федерации: эволюция и современное состояние: монография / И. И. Кучеров. - Москва: ИНФРА-М, 2016.

31. Международные валютно-кредитные отношения: учеб. и практикум для бакалавров / Е. А. Звонова [и др.]. - М.: ЮРАЙТ, 2015.

32. Международные валютно-кредитные отношения: учеб. для вузов / Л. Н. Красавина и др.; под ред. Л. Н. Красавиной. - Москва: ЮРАЙТ, 2017.

33. Международный финансовый рынок: учеб. и практикум / под ред. М. А. Эскиндарова, Е. А. Звоновой. - Москва: ЮРАЙТ, 2017.

34. Михайлов, Д. М. Внешнеторговое финансирование и гарантийный бизнес: практ. пособие / Д. М. Михайлов. - 3-е изд. - Москва: Изд-во ЮРАЙТ, 2017.

35. Мировые финансы: учеб. и практикум для бакалавриата и магистратуры: в 2 т. / под ред. М. А. Эскиндарова, Е. А. Звоновой. - Москва: ЮРАЙТ, 2016.

36. Мировая экономика и международные экономические отношения: учеб. и практикум для академического бакалавриата / В. В. Зубенко [и др.]. - Москва: ЮРАЙТ, 2016.

37. Мнацаканян, А. Г., Настин, Ю. Я., Круглова, Э. С. Методические указания по оформлению учебных текстовых работ/ А.Г. Мнацаканян, Ю. Я. Настин, Э. С. Круглова. – 2-е изд., доп. - Калининград: Изд-во КГТУ, 2018.

38. Симионов, Ю. Ф., Носко, Б. П. Валютные отношения: учеб. пособие для вузов / Ю. Ф. Симионов, Б. П. Носко. – Ростов-на-Дону: Феникс, 2014. – 320 с.

39. Стратегический глобальный прогноз, 2030: расширенный вариант / под ред. акад. А. А. Дынкина. - Москва: Магистр, 2011.

40. Суэтин, А. А. Международные валютно-финансовые отношения: учеб. пособие / А. А. Суэтин. – Москва: КноРус, 2014. – 208 с.

41. Тернер, Т. Краткосрочный трейдинг на фондовом рынке: учеб. / Т. Тернер. - Москва: Альпина Паблишер, 2013. 400 с.

### ***Сетевые ресурсы***

42. База данных Центрального банка Российской Федерации. Открытые данные. Свободный доступ on-line: [http://www.cbr.ru/currency\\_base/daily/](http://www.cbr.ru/currency_base/daily/)

43. База данных Международного валютного фонда. Открытые данные. Свободный доступ on-line: <http://www.imf.org/external/russian/index.htm>

44. База данных Всемирного банка. Открытые данные. Свободный доступ on-line: <http://www5.worldbank.org/eca/russian/data/>

45. База данных Банка международных расчетов. Открытые данные. Свободный доступ on-line: [http://www.bis.org/publ/qtrpdf/r\\_qt1012e.htm/](http://www.bis.org/publ/qtrpdf/r_qt1012e.htm/)

46. База данных Организации экономического сотрудничества и развития (ОЭСР). Новости, аналитические материалы и данные о международных финансах. Свободный доступ on-line: <http://www.oecd.org/>

47. База данных Евразийской экономической комиссии. Открытые данные. Свободный доступ on-line: <http://www.eurasiancommission.org/ru/docs/Lists/List/AllItems.aspx>

48. База данных Европейского банка реконструкции и развития. Открытые данные. Свободный доступ on-line: <https://www.ebrd.com/ru/home.html>

49. База данных Парижского клуба кредиторов. Открытые данные. Свободный доступ on-line: <http://www.clubdeparis.org/>
50. База данных Всемирной ассоциации финансовых институтов. Открытые данные. Свободный доступ on-line: <https://www.iif.com/>
51. База данных Азиатского банка инфраструктурных инвестиций. Открытые данные. Свободный доступ on-line: <https://www.aiib.org/en/index.html>
52. База данных Правового портала Евразийского экономического союза. Открытые данные. Свободный доступ on-line: <https://docs.eaeunion.org/ru-ru>
53. Базы официальной статистики Федеральной службы государственной статистики. Открытые данные. Свободный доступ on-line: [http://www.gks.ru/wps/wcm/connect/rosstat\\_main/rosstat/ru/statistics/accounts/](http://www.gks.ru/wps/wcm/connect/rosstat_main/rosstat/ru/statistics/accounts/)
54. Бюро экономического анализа. Данные о внешней торговле США, потоках капитала и по другим вопросам международной экономики. Открытые данные. Свободный доступ on-line: <http://www.bea.doc.gov/>
55. Журнал The Economist. Статьи об экономической и политической ситуации в разных странах и тенденциях международного бизнеса и международных финансов. Открытые данные. Свободный доступ on-line: <http://www.economist.com/>
56. Financial Times, международная деловая газета, издаваемая в Лондоне. Множество новостей и данных о международных финансах. Открытые данные. Свободный доступ on-line: <http://www.ft.com/>

Образец титульного листа контрольной работы

Федеральное государственное бюджетное образовательное учреждение  
высшего образования  
"Калининградский государственный технический университет"  
(ФГБОУ ВО "КГТУ")

Институт отраслевой экономики и управления

Кафедра \_\_\_\_\_

**КОНТРОЛЬНАЯ РАБОТА**

по дисциплине Валютное регулирование и валютный контроль

Вариант 5

Выполнил: студент 5 курса, группа 18-ЭБ-5  
Сидоров Дмитрий Дмитриевич  
< Подпись >  
< Дата >

Проверил: к.э.н. доцент Акматалиева Аида Сатылгановна  
< Подпись >  
< Дата >

Защитил с оценкой < Зачтено/Незачтено >  
< Подпись преподавателя >  
< Дата >

Калининград

2022

**СОДЕРЖАНИЕ**

ВВЕДЕНИЕ	3
1 Задание 1 – "Фьючерсные и опционные валютные рынки".	4
2 Задание 2 – "Валютный контроль по внешнеторговым операциям"	8
СПИСОК ИСПОЛЬЗОВАННЫХ ИСТОЧНИКОВ	18
ПРИЛОЖЕНИЕ А (Если оно есть. Заголовок приложения).	20

Локальный электронный методический материал

Аида Сатылгановна Акматалиева

## ВАЛЮТНОЕ РЕГУЛИРОВАНИЕ И ВАЛЮТНЫЙ КОНТРОЛЬ

Редактор Э. С. Круглова

Уч.-изд. л. 7,9 Печ. л. 7,0

Федеральное государственное бюджетное  
образовательное учреждение высшего образования  
«Калининградский государственный технический университет».  
236022, Калининград, Советский проспект, 1